



Husqvarna®

Multi Sling

EAC

EN	Operator's manual	4-10
CS	Návod k použití	11-17
DA	Brugsanvisning	18-24
DE	Bedienungsanweisung	25-32
ES	Manual de usuario	33-39
FI	Käyttöohje	40-46
FR	Manuel d'utilisation	47-54
IT	Manuale dell'operatore	55-61
JA	取扱説明書	62-68
KO	사용자 설명서	69-74
NL	Gebruiksaanwijzing	75-81
NO	Bruksanvisning	82-88
PL	Instrukcja obsługi	89-96
PT	Manual do utilizador	97-103
RU	Руководство по эксплуатации	104-111
SL	Navodila za uporabo	112-118
SV	Bruksanvisning	119-125
TR	Kullanım kılavuzu	126-132
ZH	操作手册	133-138

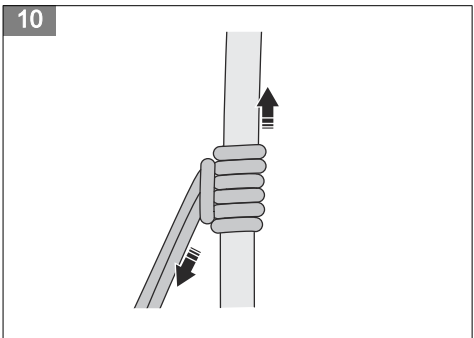
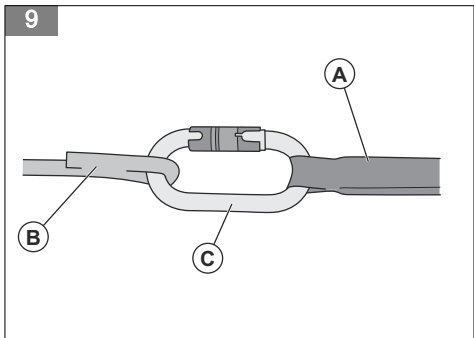
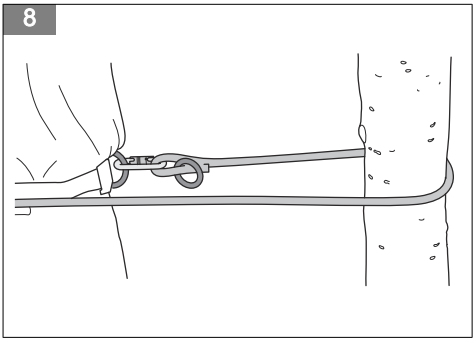
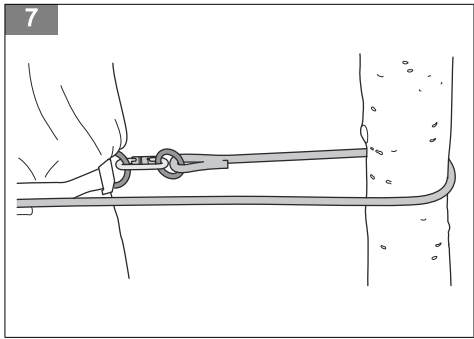
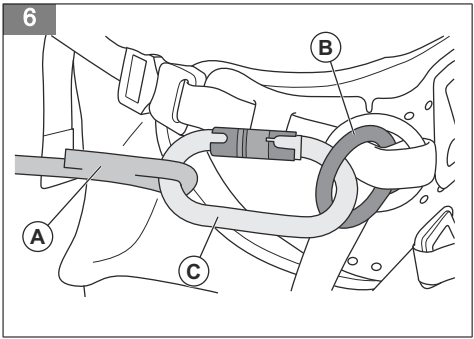
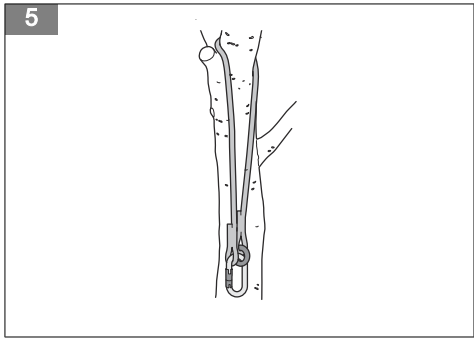
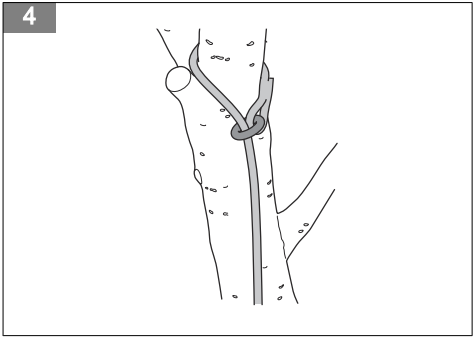
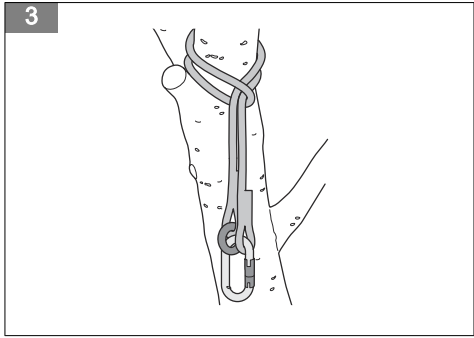

Introduction

Product description and intended use

The product Husqvarna Multi Sling has 3 different approved areas of use:



- As an anchor device to give protection against fall from a height
- As a lanyard
- As a Prusik loop

The product is used as personal protective equipment in work positioning systems, restraint systems and fall arrest systems for arborists.

The product consists of a rope with 2 eye end connections. One eye end connection has an aluminum ring. The rope is made of synthetic fiber.

Do not use the product as lifting equipment as specified in EU directive 2006/42/EC.

Symbols and markings

Symbol/markings	Explanation
EN 795:2012-B	Standard for transportable, temporarily mounted anchor device, protection against falls from a height.
EN 354:2010	Standard for lanyards.
EN 566:2017	Standard for mountaineering.
ANSI Z133-2017	Standard for arboricultural operations, prusik loop.
AS/NZS 5532:2013	Rating: single person/limited free-fall. Australian/New Zealand standard for anchor devices, class: single person/work positioning/restraint system.
MBL	Minimum breaking load. The breaking load specified is guaranteed by the manufacturer at the time of manufacture.
L	Length in m.
Ser. Nr.	Serial number: Year/month of manufacture.
	The CE mark certifies compliance with the requirements of regulation (EU) 2016/425. The number identifies the testing institute. Refer to <i>Compliance and approvals on page 10</i> .
"single user only"	The product must only be used by a single (1) user.
	Manufacturer.
	Read the operator's manual before you use the product.
The European standard symbols for textile care and washing of textiles are used.	

Product liability

The manufacturer is not responsible for damages that occur during or after the use of the product if:

- the product is incorrectly used.
- the work positioning system is incorrectly assembled.

Safety

Safety definitions

Warnings, cautions and notes are used to point out specially important parts of the manual.



WARNING: Used if there is a risk of injury or death for the operator or bystanders

if the instructions in the manual are not obeyed.



CAUTION: Used if there is a risk of damage to the product, other materials or the adjacent area if the instructions in the manual are not obeyed.

Note: Used to give more information that is necessary in a given situation.

General safety instructions



WARNING: Read the warning instructions that follow before you use the product.

- This product can be dangerous if you are not careful or if you use the product incorrectly. Before you use the product, you must read and understand the contents of this operator's manual.
- You must obey all instructions in this operator's manual. The risk of serious injury or death increases if the instructions are not obeyed.
- The operator must have necessary knowledge and experience. The operator must be trained in the safe use of the product and in the applicable safety precautions.
- The equipment should if possible be used personally by one operator only.
- Only use the product for the specified intended use and in the specified limited scope.
- The operator must have good medical health.
- The product can cause damage if incorrectly used, stored, cleaned or if it is used with too much load.
- Do the product inspections as given in this operator's manual.
- Obey local requirements and national regulations for personal protective equipment for arborists.
- Keep this operator's manual and inspection report together with the product.
- If the product is given to a new operator, make sure that the operator's manual goes with the product.
- If the product is moved to a different country, it is the responsibility of the previous operator to make sure that the operator's manual is in the correct language for that country.

Safety instructions before operation



WARNING: Read the warning instructions that follow before you use the product.

- All components in the work positioning system must be compatible and correctly configured. You must

comply with the recommendations for use of the product together with other components:

- Ropes must comply with EN 1891.
- Carabiners must comply with EN 362.
- Other PPE components must comply with the harmonized standards under the regulation EU 2016/425.
- Do a visual inspection of the product before operation. If you are not fully sure that the product is safe to use, take it out of service. Refer to *To take the product out of service on page 9*.
- Prepare a risk assessment (RA) that includes emergency procedures for all possible emergencies. Make sure that emergency and rescue procedures can be done quickly and safely if an emergency occurs.

Safety instructions for operation



WARNING: Read the warning instructions that follow before you use the product.

- The product must be used by 1 person only.
- Attach and adjust the product in a position where there is no risk of falling.
- During operation, do a check of all fastening and adjustment components at regular intervals.
- When the product is used as a lanyard, make sure that the total length of the product and other connected components is not more than 2.0 m.
- Keep the anchor point vertically above the operator. Pendulum swings can occur. Always be prepared for the consequences of pendulum swings.
- Do not put the product across sharp edges. To prevent damage to the product and other components of the work positioning system, obey these instructions:
 - Keep all components away from surfaces that can damage the components.
 - Put applicable and sufficient protection between the components and the surface that can damage the components.
- Do rappelling operations slowly to prevent high temperatures in the product.
- Sunlight and chemicals can damage the product and cause it to lose its strength. Keep the product away from UV radiation.
- Do not expose the product to temperatures higher than 100°C.
- The metal ring is made of aluminum. Do not use the product in corrosive conditions.
- Snow, ice and moisture have a negative effect on the handling of the product.
- Make sure that there are no knots. Knots decrease the breaking load.

- Do a check of the structure that the product is attached to. Make sure that the structure has sufficient strength for the operation, including the additional load that an emergency situation can cause.
- The product can be used as a belay for the rescuer after a single fall. Select an applicable tree, branch or other structural anchor that is resistant to a minimum of 12 kN.
- Make sure that the length of the product is sufficient for the object that it is looped around. Refer to *To*

operate the product as an anchor device on page 6.

- Prevent rope slack between the anchor point and the operator. Always keep the work positioning system in tension.
- If the product is used in fall arrest applications, the potential fall distance must not be more than 500 mm.
- If the product is subject to a fall, take it out of service immediately. Refer to *To take the product out of service on page 9.*

Operation

Introduction



WARNING: Read and understand the safety chapter before you use the product.

To operate the product as an anchor device

The product complies with EN 795B, standard for anchor devices.

- Put the product around a support structure, such as a branch, in one of these configurations:
 - a) As a choke sling. (Fig. 3)
 - b) As a single sling. (Fig. 4)
 - c) As a double sling. (Fig. 5)
- Make sure that the selected configuration is applicable for the load on the product. Refer to *Breaking loads in different configurations on page 6.*

Breaking loads in different configurations

The breaking load of the product depends on the selected configuration and the diameter of the support structure. Refer to the table below for breaking loads measured under laboratory conditions.



WARNING: The values in the table are for reference only since the diameter of the support structure has a major impact on the result.

Configura-tion	Support structure type and diameter	Breaking load
Choke sling	Bolt, 34 mm diameter	Rope breakage at 35 kN
Single sling	Drum, 250 mm diameter	Rope breakage at 20 kN
Double sling	Drum, 250 mm diameter	Carabiner breakage at 40 kN

Applicable usage as a lanyard

The product complies with EN 354:2010, standard for lanyards.

When used as a lanyard, the product has 3 different approved areas of use:

- Around a support structure or attached to an anchor device in a work positioning system: The product is used to keep the operator in a position where the operator can use both hands.
- Around a support structure or attached to an anchor device in a restraint system: The product prevents the operator from reaching places where there is a risk of falling down.
- In a fall arrest system, as described in the standard EN 363: The product catches the operator if they fall. Refer to *To use the product in a fall arrest system on page 7.*

For all 3 areas of use, the total length of the product and other connected components must not be more than 2.0 m.

For usage around a support structure in a work positioning system or a restraint system, refer to *To use the product around a support structure on page 6.*

For all lanyard usages you must know how to select an anchor device or anchor point correctly. Refer to *To select an anchor device or anchor point on page 7.*

To use the product around a support structure

The product is applicable for use in work positioning systems and restraint systems as described in the standard EN 358.

1. Attach the eye end connection of the product (A) to a suspension eye (B) on the harness with a carabiner (C). (Fig. 6)
2. If you use the product around a support structure, attach the other end in one of these configurations:
 - a) With a carabiner in a suspension eye on the harness and the ring end connection on the product. (Fig. 7)

- b) With a carabiner in a suspension eye on the harness and the eye end connection on the product. (Fig. 8)

To use the product in a fall arrest system

The product is applicable for use in fall arrest systems as described in the standard EN 363. A shock absorber and a fall arrest harness are required together with the product. The shock absorber must comply with EN 355 and reduce the dynamic forces to a maximum of 6 kN.



WARNING: Do not use the product without a shock absorber in a fall arrest system.



WARNING: Use only a fall arrest harness as a body support device in a fall arrest system.



WARNING: Keep a clearance of 7 m below the operator to prevent injuries if a fall occurs.

1. Read the manufacturer's instructions supplied with the shock absorber. Make sure that the product and the shock absorber are compatible and that the configurations used are applicable.
2. Attach the shock absorber (A) to the eye end connection of the product (B) with a carabiner (C). (Fig. 9)
3. Attach the other end of the shock absorber (A) to an anchor device or an anchor point. Refer to *To select an anchor device or anchor point on page 7*.
4. Attach the other end of the product to a suspension eye on the fall arrest harness. The applicable suspension eye is marked with the letter "A" on the fall arrest harness.

To select an anchor device or anchor point

An anchor device is a component. An anchor point is a position in the support structure or system where

the product is attached. In the steps below, the term anchor device refers to an additional component, not the product.

- Make sure that the anchor device or anchor point can hold a force of 10 kN.
- Make sure that the anchor device or anchor point is always at or above the waist level of the operator.
- Select a position of the anchor device or anchor point that keeps the free fall and fall height to a minimum.
- Select a position of the anchor device or anchor point that prevents pendulum motions if there is a fall.
- If the product is used in a work positioning system, make sure that the anchor device or anchor point prevents slack in the product.
- If the product is used in a work positioning system, make sure that the anchor device or anchor point prevents movement of more than 0.6 m.
- If the product is used in a restraint system, select an anchor point at a safe distance from the fall-risk edge. It must be impossible for the operator to reach the fall-risk edge during operation of the product.
- If the product is used in a fall arrest system, make sure that the anchor device or anchor point meets the requirements for the fall arrest system.

To use the product as a Prusik loop

The product complies with these standards: EN 566:2017 for mountaineering and ANSI Z133-2017 for Prusik loops in arboricultural operations. The breaking load at the time of manufacture is 22 kN.

- Tie the product in a Prusik knot around the climbing rope. (Fig. 10)



WARNING: If the product is not applied exactly as shown in the illustration, the required clamping effect and breaking load is reduced. Knots in the product also reduce the breaking load.

Product inspection



WARNING: Do the product inspections at the intervals given below. There is a risk of serious injury or death if defects are not identified.

Note: Refer to national regulations for other product inspection intervals.

Product inspections must always be done before and after each use. The operator can do these inspections.

If the product is used for equipment in occupational health and safety according to EN 365, a product inspection must be done at least each 12 months. This inspection must be done by a competent person or the manufacturer. The detailed instructions must be obeyed and the findings written on the inspection sheets. Refer to *Product inspection record sheet on page 8* and *Written inspection record sheet on page 8*.

To do a product inspection before each use

- Do a visual inspection of the product.

- If defects are found or if you are not sure that the product is safe to use, take the product out of service. Refer to *To take the product out of service on page 9*.

To do a product inspection after each use

- Examine the product for abrasion and cuts.
- Make sure that the product label is clearly visible and easy to read.
- If defects are found or if you are not sure that the product is safe to use, take the product out of service. Refer to *To take the product out of service on page 9*.

To do a product inspection each 12 months



WARNING: This product inspection must only be done by a competent person or the manufacturer.

The product inspection must be documented. Refer to *Product inspection record sheet on page 8* and *Written inspection record sheet on page 8*.

- Do a check of the general product condition:
 - a) Do a check of the product age.
 - b) Do a check of the completeness of the product.
 - c) Make sure that the product is not dirty.
 - d) Make sure that the product is correctly assembled.

Product inspection record sheet

(Fig. 1)

1. Manufacturer: Husqvarna AB, SE-561 82 Huskvarna, Sweden, tel: +46-36-146500
2. Model
3. Retailer
4. Batch number
5. Serial number
6. Name of user

Written inspection record sheet

(Fig. 2)

1. Date
2. Inspection type: Pre-use check, Weekly inspection, Thorough inspection or Exceptional circumstances

- Examine the product label:
 - a) Make sure that the product label is clearly visible and easy to read.
 - b) Make sure that the product label has a CE marking and specifies the year and month of manufacture.
- Examine all individual parts for these types of mechanical damage:
 - a) Cuts and cracks
 - b) Indentations
 - c) Fibrillation and abrasion of fiber parts
 - d) Formation of ribs
 - e) Kinks
 - f) Crush damages
- Examine all individual parts for thermal or chemical damages, such as fusing or hardening.
- Make sure that there is no discoloration of the product.
- Examine all metal components for corrosion and deformations.
- Do a check of the condition and completeness of the end connections:
 - a) Make sure that there are no damages to the stitching, such as abrasion of the sewing thread.
 - b) Make sure that there is no slippage of the splices.
 - c) Examine the knots.

After the product inspection, mark the product with the date of inspection or with the next date for inspection.

7. Date of production
8. Purchase date
9. Date of first use
10. Date of retirement
11. Compatible components within harness based work at height systems
12. Comments

3. Findings and actions: defects, repairs, etc.
4. Accept, Reject or Correct
5. Next inspection date
6. Name and signature of competent person

Maintenance

To repair the product

- Only let the manufacturer do repairs.

To clean the product

1. Clean the product with warm water and a rope detergent. Obey the instructions on the package of the rope detergent.



WARNING: Do not use a textile detergent.

2. Flush the product with a large quantity of clear water.
3. Let the product become fully dry, away from sunlight, fires or other heat sources.



WARNING: Do not use the product or put it in storage before it is fully dry.

To disinfect the product



WARNING: Do not disinfect the product more often than absolutely necessary.



WARNING: Only use disinfectants that do not damage the synthetic material of the product. We recommend isopropyl alcohol, 70%.



WARNING: Obey the safety instructions for the disinfectant.

1. Apply the disinfectant to the product surface.
2. Let the product become fully dry.

Service life of the product

The service life of the product is a maximum of 5 years from the day the product is removed from the package. This is valid if the package is not damaged and the product is removed from the package at the time of the purchase. The product must be discarded after a maximum of 5 years of use.

If the product is not removed from the package at the time of purchase and kept in storage correctly,

the possible service life is 8 years from the date of manufacture.

The actual service life depends fully on the condition of the product. The condition of the product is affected by these factors:

- UV radiation
- Type and frequency of use
- Product handling and storage
- Climatic influences such as ice or snow
- Operational environments such as salt or sand
- Chemical influences such as battery acid
- Heat contamination
- Mechanical deformation or distortion

Extreme conditions during operation can shorten the service life to a single use only. If the product is damaged before its first use, for example during transportation, it must be discarded immediately and not used.

Mechanical wear and sunlight decrease the service life considerably. Bleached or abraded fibers, discoloration, and hardened spots are signs that show that the product must be discarded.

To take the product out of service

If the product is subject to a fall or shows signs of wear or damage, it must be taken out of service.

1. If you are sure that the product is damaged, discard it.
2. If you think that the product can be damaged, do these steps:
 - a) Put a clearly visible label or marking on the product to prevent accidental use.
 - b) Let a competent person or the manufacturer do the required tests and inspections.

If the competent person gives a written approval, the product can be used again.

Transportation, storage and disposal

Transportation and storage

- Before transportation and storage, make sure that the product is clean and dry.
- Put the product in a bag that gives protection from moisture, light and dirt.
- Make sure that the storage space meets these requirements:
 - The temperature is 15–25°C.
 - The air flow is sufficient.

- There is no sunlight, UV radiation or light from welding equipment.
- There are no chemicals or other aggressive environments.
- There are no objects with sharp edges.

Disposal

- Obey national regulations.
- Use the local recycling system.

Compliance and approvals

The following standards are applied:

- EN 795B:2012
- EN 354:2010
- EN 566:2017
- ANSI Z133-2017
- AS/NZS 5532:2013

The product accompanied by this set of instructions is type-examined, CE-marked to state conformity with the European regulation (EU) 2016/425 on Personal Protective Equipment (PPE) and meets the European standards given on the product label. The product does however not comply with any other standards unless explicitly stated. Notified body 0408: TÜV Austria Services GmbH, Deutschstrasse 10, A-1230 Vienna, Austria.

This product was tested to EN 795, Class B, for use by a single person using Personal Protective Equipment.

Pursuant to EN 795, this product for Personal Protective Equipment must be capable of withstanding a force of 18 kN in every described mode of use when new.

EN 566:2017 and ANSI Z133-2017:

- Breaking load to EN 566 at the time of manufacture: 22 kN.
- The product meets the requirements of the ANSI Z133-2017 standard as regards the required minimum breaking load (MBL) for climbing ropes and prusik loops. It does not meet the diameter requirements for climbing ropes. There exists no diameter requirement for prusik loops.

Declaration of Conformity is available on www.husqvarna.com. Use the search function and search for the product.

Responsible manufacturer: Husqvarna AB, SE-561 82 Huskvarna, Sweden, tel: +46-36-146500

Úvod

Popis výrobku a zamýšlené použití

Výrobek Husqvarna Multi Sling má 3 různé schválené oblasti použití:



- Jako kotvicí zařízení, které poskytuje ochranu proti pádu z výšky.
- Jako smyčka.
- Jako prusík.

Výrobek se používá jako osobní ochranné vybavení v pracovních polohovacích systémech, zádržných systémech a systémech zachycení pádu pro arboristy.

Výrobek se skládá z lana se 2 koncovými oky. Jedno koncové oko má hliníkový kroužek. Lano je vyrobeno ze syntetického vlákna.

Nepoužívejte výrobek jako zvedací zařízení, jak je stanoveno ve směrnici EU 2006/42/ES.

Symbole a označení

Symbol/označení	Vysvětlení
EN 795:2012-B	Norma pro přemístitelné, dočasně upevněné kotvicí zařízení a ochranu proti pádům z výšky.
EN 354:2010	Norma pro smyčky.
EN 566:2017	Norma pro horolezectví.
ANSI Z133-2017	Norma pro práci ve stromech – prusík (smyce).
AS/NZS 5532:2013	Klasifikace: jedna osoba / omezený volný pád. Australská/novozélandská norma pro kotvicí zařízení, třída: jedna osoba / pracovní polohovací / zádržný systém.
MBL	Minimální zatížení při přetřžení. Uvedené minimální zatížení při přetřžení je výrobem zaručeno v době výroby.
L	Délka v m.
Ser. Nr.	Výrobní číslo: Rok/měsíc výroby.
	Značka CE potvrzuje shodu s požadavky nařízení (EU) 2016/425. Číslo identifikuje zkušební ústav. Další informace jsou uvedeny v části <i>Předpisy a schválení na strani 16</i> .
"single user only"	Výrobek smí používat pouze jedna (1) osoba.
	Výrobce.
	Před použitím výrobku si přečtěte návod k používání.
Používají se evropské standardní symboly pro péči o textilie a praní textilií.	

Odpovědnost za výrobek

Výrobce nenesе odpovědnost za škody, které se vyskytnou během používání nebo po něm, pokud:

- byl výrobek nesprávně používán,
- je pracovní polohovací systém nesprávně sestaven.

Bezpečnost

Definice týkající se bezpečnosti

Varování, upozornění a poznámky slouží jako upozornění na specifické důležité části návodu.



VÝSTRAHA: Používá se v případě nebezpečí úrazu nebo usmrcení obsluhy

nebo okolních osob, pokud nejsou dodrženy pokyny uvedené v této příručce.



VAROVÁNÍ: Používá se v případě nebezpečí poškození výrobku, dalších materiálů či škod na majetku v blízkém okolí, pokud nejsou dodrženy pokyny uvedené v této příručce.

Povšimněte si: Používá se k poskytnutí dalších informací, které jsou nezbytné v dané situaci.

Obecné bezpečnostní pokyny



VÝSTRAHA: Před použitím výrobku si přečtěte následující varování.

- Při neopatrném nebo nesprávném použití může být tento výrobek velmi nebezpečný. Než začnete výrobek používat, musíte si prostudovat tento návod k použití a porozumět jeho obsahu.
- Řiďte se všemi pokyny v návodu k používání. Pokud nejsou dodrženy pokyny, zvyšuje se riziko vážného nebo smrtelného zranění.
- Uživatel musí mít nezbytné znalosti a zkušenosti. Uživatel musí být proškolen v bezpečném používání výrobku a v příslušných bezpečnostních opatřeních.
- Vybavení by měla pokud možno používat pouze jedna osoba.
- Výrobek používejte pouze pro určené použití a ve specifikovaném omezeném rozsahu.
- Uživatel musí být v dobrém zdravotním stavu.
- Při nesprávném použití, skladování, čištění nebo při použití s příliš velkým zatížením může dojít k poškození výrobku.
- Proveďte kontroly výrobku uvedené v tomto návodu k používání.
- Dodržujte místní požadavky a národní předpisy týkající se osobních ochranných prostředků pro arboristy.
- Tento návod k používání a protokol o kontrole uchovávejte společně s výrobkem.
- Pokud je výrobek předán novému uživateli, zajistěte, aby byl k výrobku přiložen návod k používání.
- Pokud je výrobek přemístěn do jiné země, je odpovědností předchozího uživatele zajistit, aby byl návod k obsluze ve správném jazyce pro danou zemi.

Bezpečnostní pokyny před použitím



VÝSTRAHA: Před použitím výrobku si přečtěte následující varování.

- Všechny součásti pracovního polohovacího systému musí být kompatibilní a správně nakonfigurované. Musíte dodržovat doporučení pro používání výrobku společně s dalšími součástmi:
 - Lana musí splňovat normu EN 1891.
 - Karabiny musí splňovat normu EN 362.
 - Ostatní osobní ochranné prostředky a jejich součásti musí splňovat harmonizované normy podle nařízení EU 2016/425.
- Před použitím výrobek vizuálně zkontrolujte. Pokud si nejste zcela jisti, zda je používání výrobku bezpečné, nepoužívejte jej. Další informace naleznete v části *Vyřazení výrobku z provozu na straně 16*.
- Připravte vyhodnocení rizik, které zahrnuje postupy pro všechny možné nouzové situace. Zajistěte, aby nouzové a záchranné postupy mohly být provedeny rychle a bezpečně, pokud dojde k nouzové situaci.

Bezpečnostní pokyny pro provoz



VÝSTRAHA: Před použitím výrobku si přečtěte následující varování.

- Výrobek musí používat pouze jedna osoba.
- Výrobek připevněte a nastavte do polohy, kde nehrozí nebezpečí pádu.
- Během používání provádějte v pravidelných intervalech kontrolu všech upevňovacích a seřizovacích součástí.
- Pokud je výrobek používán jako smyčka (lanyard), ujistěte se, že celková délka výrobku a dalších připojených součástí není větší než 2 m.
- Udržujte kotevní bod svisle nad uživatelem. Může dojít ke kývavým pohybům. Vždy buďte připraveni na následky kývavých pohybů.
- Nepokládejte výrobek přes ostré hrany. Aby nedošlo k poškození výrobku a dalších součástí pracovního polohovacího systému, dodržujte tyto pokyny:
 - Udržujte všechny součásti mimo dosah povrchů, které mohou poškodit součásti.
 - Mezi součásti a povrch, který by mohl součásti poškodit, umístěte odpovídající a dostatečnou ochranu.
- Slačujte pomalu, aby výrobek nebyl příliš horký.
- Sluneční světlo a chemikálie mohou výrobek poškodit a způsobit ztrátu jeho pevnosti. Uchovávejte výrobek mimo dosah UV záření.
- Nevystavujte výrobek teplotám vyšším než 100 °C.
- Kovový kroužek je vyroben z hliníku. Nepoužívejte výrobek v korozivních podmínkách.
- Sníh, led a vlhkost mají negativní vliv na manipulaci s výrobkem.
- Zkontrolujte, zda výrobek není zauzlený. Uzly snižují hodnotu zatížení při přetřetí.
- Zkontrolujte strukturu, ke které je výrobek připevněn. Ujistěte se, že struktura je dostatečně pevná

pro provoz, včetně dalšího zatížení, které může vzniknout při nouzové situaci.

- Výrobek lze po pádu s faktorem 1 použít jako jištění pro záchranáře. Vyberte vhodný strom, větev nebo jinou konstrukční kotvu, která odolá síle minimálně 12 kN.
- Ujistěte se, že výrobek je dostatečně dlouhý pro předmět, kolem kterého má být omotan. Další informace jsou uvedeny v části *Používání výrobku jako kotvicího zařízení na strani 13.*

- Zabraňte prověšení lana mezi kotevním bodem a uživatelem. Vždy udržujte pracovní polohovací systém v napnuté poloze.
- Pokud se výrobek používá v aplikacích zachycení pádu, nesmí být potenciální vzdálenost pádu větší než 500 mm.
- Pokud je výrobek vystaven pádu, okamžitě jej vyřaďte z provozu. Další informace naleznete v části *Vyřazení výrobku z provozu na strani 16.*

Provoz

Úvod



VÝSTRAHA: Než začnete s výrobkem pracovat, přečtěte si důkladně kapitolu o bezpečnosti.

Používání výrobku jako kotvicího zařízení

Výrobek splňuje normu EN 795B pro kotvicí zařízení.

- Umístěte výrobek kolem nosné struktury, například větve, v jedné z těchto konfigurací:
 - a) Jako závěs pomocí liščí smyčky. (Obr. 3)
 - b) Jako jednoduchý závěs. (Obr. 4)
 - c) Jako dvojitý závěs. (Obr. 5)
- Ujistěte se, že vybraná konfigurace je vhodná pro zatížení výrobku. Další informace naleznete v části *Zatížení při přetřžení v různých konfiguracích na strani 13.*

Zatížení při přetřžení v různých konfiguracích

Zatížení při přetřžení výrobku závisí na zvolené konfiguraci a průměru nosné konstrukce. Viz tabulka níže, kde jsou uvedena zatížení při přetřžení měřená v laboratorních podmínkách.



VÝSTRAHA: Hodnoty v tabulce jsou pouze referenční, protože průměr nosné konstrukce má velký vliv na výsledek.

Konfigurace	Typ a průměr nosné konstrukce	Zatížení při přetřžení
Závěs pomocí liščí smyčky	Šroub, průměr 34 mm	Přetřžení lana při 35 kN
Jednoduchý závěs	Válec, průměr 250 mm	Přetřžení lana při 20 kN
Dvojitý závěs	Válec, průměr 250 mm	Prasknutí karabiny při 40 kN

Vhodné použití jako smyčka

Výrobek splňuje normu EN 354:2010 pro spojovací prostředky.

Při použití jako smyčka má výrobek 3 různé schválené oblasti použití:

- Kolem nosné konstrukce nebo při připevnění ke kotvicímu zařízení v pracovním polohovacím systému: Výrobek se používá k udržení uživatele v poloze, ve které může používat obě ruce.
- Kolem nosné konstrukce nebo při připevnění ke kotvicímu zařízení v zádržném systému: Výrobek zabraňuje obsluze v dosažení míst, kde hrozí nebezpečí pádu.
- V systému zachycení pádu, jak je popsáno v normě EN 363: Výrobek zachytí obsluhu v případě pádu. Další informace jsou uvedeny v části *Použití výrobku v systému zachycení pádu na strani 14.*

Pro všechny 3 oblasti použití nesmí být celková délka výrobku a dalších připojených součástí větší než 2 m.

Informace o použití kolem nosné konstrukce v pracovním polohovacím systému nebo zádržném systému naleznete v části *Použití produktu kolem nosné konstrukce na strani 13.*

Pro všechna použití jako smyčky musíte vědět, jak správně vybrat kotvicí zařízení nebo kotevní bod. Další informace jsou uvedeny v části *Výběr kotvicího zařízení nebo kotevního bodu na strani 14.*

Použití produktu kolem nosné konstrukce

Výrobek je vhodný pro použití v pracovních polohovacích systémech a zádržných systémech, jak je popsáno v normě EN 358.

1. Pomocí karabiny (C) připevněte koncové oko výrobku (A) k závěsnému oku (B) na postroji. (Obr. 6)
2. Používáte-li produkt kolem nosné konstrukce, připojte druhý konec do jedné z těchto konfigurací:
 - a) Pomocí karabiny v závěsném oku na postroji a koncovém kroužku na výrobku. (Obr. 7)
 - b) Pomocí karabiny v závěsném oku na postroji a koncovém oku na výrobku. (Obr. 8)

Použití výrobku v systému zachycení pádu

Výrobek je vhodný pro použití v systémech zachycení pádu, jak je popsáno v normě EN 363. Společně s výrobkem je vyžadován tlumič pádu a postroj pro zachycení pádu. Tlumič pádu musí vyhovovat normě EN 355 a musí snížit dynamické síly maximálně na 6 kN.



VÝSTRAHA: Nepoužívejte výrobek bez tlumiče pádu v systému zachycení pádu.



VÝSTRAHA: V systému zachycení pádu použijte pouze postroj pro zachycení pádu.



VÝSTRAHA: Udržujte volný prostor 7 m pod uživatelem, aby nedošlo ke zranění v případě pádu.

1. Přečtěte si pokyny výrobce dodané s tlumičem pádu. Ujistěte se, že výrobek a tlumič pádu jsou kompatibilní a že platí použité konfigurace.
2. Pomocí karabiny (C) připevněte tlumič pádu (A) ke koncovému oku výrobku (B). (Obr. 9)
3. Druhý konec tlumiče pádu (A) připevněte ke kotvicímu zařízení nebo kotevnímu bodu. Další informace jsou uvedeny v části *Výběr kotvicího zařízení nebo kotevního bodu na strani 14*.
4. Druhý konec výrobku připevněte k závěsnému oku na postroji pro zachycení pádu. Příslušné závěsné oko je označeno písmenem „A“ na postroji pro zachycení pádu.

Výběr kotvicího zařízení nebo kotevního bodu

Kotvicí zařízení je součástí. Kotevní bod je pozice v nosné konstrukci nebo systému, kde je výrobek

připevněn. V níže uvedených krocích se termín kotvicí zařízení vztahuje k další součásti, nikoli k výrobku.

- Ujistěte se, že kotvicí zařízení nebo kotevní bod mohou držet sílu 10 kN.
- Zkontrolujte, zda je kotvicí zařízení nebo kotevní bod vždy v úrovni pasu obsluhy nebo nad ním.
- Vyberte polohu kotvicího zařízení nebo kotevního bodu, která zachová co nejmenší výšku volného pádu a pádu.
- Vyberte polohu kotvicího zařízení nebo kotevního bodu, která zabrání výkyvům v případě pádu.
- Pokud je výrobek používán v pracovním polohovacím systému, zkontrolujte, zda kotvicí zařízení nebo kotevní bod brání provedení výrobku.
- Pokud je výrobek používán v pracovním polohovacím systému, ujistěte se, že kotvicí zařízení nebo kotevní bod brání pohybu o více než 0,6 m.
- Pokud je výrobek používán v zádržném systému, vyberte kotevní bod v bezpečné vzdálenosti od okraje s rizikem pádu. Během použití výrobku nesmí uživatel dosáhnout okraje s rizikem pádu.
- Pokud je výrobek používán v systému zachycení pádu, zkontrolujte, zda kotvicí zařízení nebo kotevní bod splňují požadavky pro systém zachycení pádu.

Použití výrobku jako prusíku

Výrobek splňuje tyto normy: EN 566:2017 pro horolezectví a ANSI Z133-2017 pro prusíky při arboristice. Zatížení při přetření v době výroby je 22 KN.

- Výrobek uvažte jako Prusíkův uzel kolem horolezeckého lana. (Obr. 10)



VÝSTRAHA: Pokud výrobek není aplikován přesně podle obrázku, sníží se požadovaný zadržovací účinek a zatížení při přetření. Zatížení při přetření také snižují uzly ve výrobku.

Kontrola výrobku



VÝSTRAHA: Výrobek kontrolujte v níže uvedených intervalech. Pokud byste nerozpoznali závady, hrozí nebezpečí vážného nebo smrtelného zranění.

Povšimněte si: Další intervaly kontroly výrobku naleznete v národních předpisech.

Výrobek musí být zkontrolován před každým použitím a po něm. Tyto kontroly může provádět uživatel.

Pokud je výrobek používán pro vybavení v oblasti bezpečnosti a ochrany zdraví při práci podle normy EN 365, musí být výrobek kontrolován minimálně každých 12 měsíců. Tuto kontrolu musí provádět

kompetentní osoba nebo výrobce. Je třeba dodržovat podrobné pokyny a zjištěné poznatky zapsat do listů kontroly. Další informace jsou uvedeny v části *List záznamu kontroly výrobku na strani 15* a *Písemný list záznamu kontroly na strani 15*.

Kontrola výrobku před každým použitím

- Provedte vizuální kontrolu výrobku.
- Pokud jsou zjištěny závady nebo si nejste jisti, že je používání výrobku bezpečné, vyřadte jej z provozu. Další informace jsou uvedeny v části *Vyřazení výrobku z provozu na strani 16*.

Kontrola výrobku po každém použití

- Zkontrolujte, zda výrobek není odřený nebo poříznutý.
- Ujistěte se, že je štítek výrobku jasně viditelný a snadno čitelný.
- Pokud jsou zjištěny závady nebo si nejste jisti, že je používání výrobku bezpečné, vyřadte jej z provozu. Další informace naleznete v části *Vyřazení výrobku z provozu na strani 16*.

Kontrola výrobku každých 12 měsíců



VÝSTRAHA: Tuto kontrolu výrobku musí provádět výhradně kompetentní osoba nebo výrobce.

Kontrola výrobku musí být zdokumentována. Další informace jsou uvedeny v části *List záznamu kontroly výrobku na strani 15 a Písemný list záznamu kontroly na strani 15*.

- Zkontrolujte celkový stav výrobku:
 - a) Zkontrolujte stáří výrobku.
 - b) Zkontrolujte úplnost výrobku.
 - c) Zkontrolujte, zda výrobek není znečištěný.
 - d) Zkontrolujte, zda je výrobek správně smontovaný.
- Zkontrolujte štítek výrobku:

- a) Ujistěte se, že je štítek výrobku jasně viditelný a snadno čitelný.
 - b) Ujistěte se, že štítek výrobku má označení CE a specifikuje rok a měsíc výroby.
- Zkontrolujte všechny jednotlivé součásti ohledně následujících typů mechanických poškození:
 - a) trhliny a praskliny,
 - b) zářezy,
 - c) rozvláknování a oděr částí vláken,
 - d) tvorba vlnek nebo žeber,
 - e) zauzlení,
 - f) poškození rozdrčením.
 - Zkontrolujte všechny jednotlivé díly, zda nejsou poškozené teplem nebo chemikáliemi, např. roztavení nebo ztvrdnutí.
 - Zkontrolujte, zda výrobek nevykazuje známky odbarvení.
 - Zkontrolujte všechny kovové součásti, zda nejsou zkorodované a deformované.
 - Zkontrolujte stav a celistvost koncových připojení:
 - a) Zkontrolujte, zda nedošlo k poškození prošívání, například oděru nití.
 - b) Zkontrolujte, zda spoje neprokluzují.
 - c) Zkontrolujte uzly.

Po kontrole výrobek označte datem kontroly nebo datem příští kontroly.

List záznamu kontroly výrobku

(Obr. 1)

1. Výrobce: Husqvarna AB, SE-561 82 Huskvarna, Švédsko, tel: +46-36-146500
2. Model
3. Prodejce
4. Číslo šarže
5. Výrobní číslo
6. Jméno uživatele

7. Datum výroby
8. Datum nákupu
9. Datum prvního použití
10. Datum vyřazení
11. Kompatibilní součásti v systémech strojů určených pro práce ve výškách
12. Poznámky

Písemný list záznamu kontroly

(Obr. 2)

1. Datum
2. Typ kontroly: Kontrola před použitím, týdenní kontrola, důkladná kontrola nebo mimořádné okolnosti

3. Zjištění a akce: závady, opravy atd.
4. Přijmout, odmítnout nebo opravit
5. Datum příští kontroly
6. Jméno a podpis kompetentní osoby

Údržba

Oprava výrobku

- Opravy smí provádět pouze výrobce.

Čištění výrobku

1. Výrobek čistíte teplou vodou a prostředkem na čištění lan. Dodržujte pokyny uvedené na obalu prostředku na čištění lan.



VÝSTRAHA: Nepoužívejte čisticí prostředky na textilie.

2. Výrobek opláchněte velkým množstvím čisté vody.
3. Nechte výrobek zcela uschnout mimo dosah slunečního světla, ohně nebo jiných zdrojů tepla.



VÝSTRAHA: Nepoužívejte výrobek ani jej neskladujte, dokud nebude zcela suchý.

Dezinfekce výrobku



VÝSTRAHA: Nedezinfikujte výrobek častěji, než je nezbytně nutné.



VÝSTRAHA: Používejte pouze dezinfekční prostředky, které nepoškodí syntetický materiál výrobku. Doporučujeme 70% isopropylalkohol.



VÝSTRAHA: Dodržujte bezpečnostní pokyny pro dezinfekční prostředek.

1. Naneste dezinfekční prostředek na povrch výrobku.
2. Nechte výrobek zcela vyschnout.

Životnost výrobku

Životnost výrobku je maximálně 5 let ode dne vyjmutí z obalu. To platí, pokud obal není poškozený a výrobek je vytažen z obalu v době nákupu. Výrobek musí být po maximálně 5 letech používání zlikvidován.

Pokud výrobek není v době nákupu vyjmut z obalu a je řádně uskladněn, je možná životnost 8 let od data výroby.

Skutečná životnost závisí plně na stavu výrobku. Stav výrobku je ovlivněn těmito faktory:

- UV záření,
- typ a četnost použití,
- manipulace s výrobkem a jeho skladování,
- klimatické vlivy, jako je led nebo sníh,
- provozní prostředí, například sůl nebo písek,
- chemické vlivy, jako je akumulátorová kyselina,
- tepelná kontaminace,
- mechanická deformace nebo zkroutčení.

Extrémní podmínky během provozu mohou zkrátit životnost pouze na jedno použití. Pokud je výrobek před prvním použitím poškozen, například během přepravy, musí být okamžitě zlikvidován a nesmí se používat.

Mechanické opotřebení a sluneční světlo výrazně snižují životnost. Bělavá nebo odbarvená vlákna, změna barvy a zatvrdlá místa jsou známkami toho, že výrobek musí být zlikvidován.

Vyřazení výrobku z provozu

Pokud je výrobek vystaven pádu nebo vykazuje známky opotřebení nebo poškození, je nutné jej vyřadit z provozu.

1. Pokud jste si jisti, že je výrobek poškozený, zlikvidujte jej.
2. Pokud se domníváte, že mohlo dojít k poškození výrobku, proveďte následující kroky:
 - a) Na výrobek umístěte jasně viditelný štítek nebo označení, aby nedošlo k jeho náhodnému použití.
 - b) Nechte kompetentní osobu nebo výrobce provést požadované zkoušky a kontroly.

Pokud kompetentní osoba vydá písemný souhlas, lze výrobek znovu použít.

Přeprava, skladování a likvidace

Přeprava a skladování

- Před přepravou a uskladněním zkontrolujte, zda je výrobek čistý a suchý.
- Vložte výrobek do sáčku, který poskytuje ochranu před vlhkostí, světlem a nečistotami.
- Zkontrolujte, zda úložný prostor splňuje tyto požadavky:
 - Teplota je 15 až 25 °C.
 - Proudění vzduchu je dostatečné.

- Není přítomno sluneční světlo, UV záření a světlo ze svařovacích zařízení.
- Nejsou přítomny žádné chemikálie nebo jiné agresivní prostředí.
- Nejsou přítomny žádné předměty s ostrými hranami.

Likvidace

- Dodržujte státní předpisy.
- Použijte místní recyklační systém.

Předpisy a schválení

Byly uplatněny následující normy:

- EN 795B:2012
- EN 354:2010
- EN 566:2017
- ANSI Z133-2017
- AS/NZS 5532:2013

Výrobek doplněný touto sadou pokynů je podroben typové zkoušce a označen značkou CE, čímž je vyjádřeno, že je v souladu s evropským nařízením (EU) 2016/425 o osobních ochranných prostředcích a splňuje evropské normy uvedené na štítku výrobku. Výrobek však nespĺňuje žádné jiné normy, pokud to není výslovně uvedeno. Oznámený subjekt 0408: TÜV

Austria Services GmbH, Deutschstrasse 10, A-1230
Viedeň, Rakousko.

Tento výrobek byl testován podle normy EN 795,
třída B, pro použití jednou osobou používající osobní
ochranné prostředky.

Podle normy EN 795 musí být tento výrobek pro
osobní ochranné prostředky schopen odolat síle 18 kN
v každém popsaném způsobu použití, pokud je nový.

EN 566:2017 a ANSI Z133-2017:

- Zatížení při přetržení podle normy EN 566 v době
výroby: 22 kN.
- Výrobek splňuje požadavky normy ANSI Z133-2017,
pokud jde o požadované minimální zatížení při
přetržení (MBL) pro lezecká lana a prusíky.
Nesplňuje požadavky na průměr horolezeckých lan.
Pro prusík smyčky neexistuje žádný požadavek na
průměr.

Prohlášení o shodě je k dispozici na adrese
www.husqvarna.com. Pomocí funkce hledání vyhledejte
produkt.

Odpovědný výrobce: Husqvarna AB, SE-561 82
Huskvarna, Švédsko, tel.: +46-36-146500

Indledning

Produktbeskrivelse og tilsigtet brug

Produktet HusqvarnaMulti Sling har 3 forskellige godkendte anvendelsesområder:



- Som forankringsudstyr, der beskytter mod fald fra en højde
- Som en line
- Som en prusik-løkke

Produktet anvendes som personligt beskyttelsesudstyr i arbejdspositioneringssystemer, fastspændingssystemer og faldsikringssystemer for arborister.

Produktet består af et reb med 2 slutforbindelsesøjer. Det ene slutforbindelsesøje har en aluminiumsring. Rebet er fremstillet af syntetiske fibre.

Brug ikke produktet som løfteudstyr som angivet i EU-direktiv 2006/42/EF.

Symboler og mærkninger

Symbol/mærkning	Forklaring
EN 795:2012-B	Standard for transportabel, midlertidigt monteret ankerenhed, beskyttelse mod fald fra højde.
EN 354:2010	Standard for liner.
EN 566:2017	Standard for bjergbestigning.
ANSI Z133-2017	Standard til træpleje, prusik-løkke.
AS/NZS 5532:2013	Vurdering: Enkeltperson/begrænset frit fald. Australsk/New Zealandsk standard for forankringsanordninger, klasse: Enkeltperson-/arbejdspositionerings-/fastspændingssystem.
MBL	Min. brudbelastning. Den angivne brudbelastning garanteres af producenten på produktionstidspunktet.
L	Længde i m.
Ser. Nr.	Serienummer: Produktionsår/-måned.
	CE-mærket attesterer, at kravene i forordning (EU) 2016/425 er opfyldt. Nummeret identificerer testinstituttet. Se <i>Overholdelse og godkendelser på side 24.</i>
"single user only"	Produktet må kun anvendes af en enkelt (1) bruger.
	Producent.
	Læs brugervejledningen, før du bruger produktet.
De europæiske standardsymboler for pleje og vask af tekstiler anvendes.	

Produktansvar

Producenten er ikke ansvarlig for skader, der opstår under eller efter brug af produktet, hvis:

- produktet anvendes forkert.
- arbejdspositioneringssystemet er monteret forkert.

Sikkerhed

Sikkerhedsdefinitioner

Advarsler, forholdsregler og bemærkninger bruges til at pege på særligt vigtige dele af brugsanvisningen.



ADVARSEL: Bruges, hvis føreren udsætter sig selv eller omkringstående personer for risiko for personskade eller dødsfald ved tilsidesættelse af instruktionerne i brugsanvisningen.



BEMÆRK: Bruges, hvis der er risiko for skader på produktet, andre materialer eller det omgivende område ved tilsidesættelse af instruktionerne i brugsanvisningen.

Bemærk: Bruges til at give yderligere oplysninger, der er nødvendige i en given situation.

Generelle sikkerhedsinstruktioner



ADVARSEL: Læs følgende advarselsinstruktioner, inden du bruger produktet.

- Dette produkt kan være farligt, hvis du ikke er forsigtig, eller hvis du bruger produktet forkert. Anvend ikke produktet, før du har læst og forstået indholdet i denne brugsanvisning.
- Overhold alle instruktioner i denne brugsanvisning. Risikoen for alvorlig personskade eller dødsfald øges, hvis anvisningerne ikke følges.
- Operatøren skal have den nødvendige viden og erfaring. Operatøren skal være uddannet i sikker brug af produktet og i de relevante sikkerhedsforanstaltninger.
- Udstyret bør om muligt kun anvendes personligt af én operatør.
- Brug kun produktet til den angivne tilsigtede brug og i det angivne begrænsede omfang.
- Operatøren skal have et godt helbred.
- Produktet kan forårsage skader, hvis det anvendes, opbevares eller rengøres forkert, eller hvis det bruges med for meget belastning.
- Udfør produktinspektionerne som angivet i denne brugsanvisning.
- Overhold lokale krav og nationale bestemmelser for personligt beskyttelsesudstyr til arborister.
- Opbevar denne brugsanvisning og inspektionsrapport sammen med produktet.
- Hvis produktet gives videre til en ny bruger, skal du sørge for, at brugsanvisningen følger med produktet.

- Hvis produktet flyttes til et andet land, er det den tidligere operatørs ansvar at sikre, at brugsanvisningen er på det korrekte sprog for det pågældende land.

Sikkerhedsanvisninger før brug



ADVARSEL: Læs følgende advarselsinstruktioner, inden du bruger produktet.

- Alle komponenter i arbejdspositioneringssystemet skal være kompatible og konfigureret korrekt. Du skal overholde anbefalingerne for brug af produktet sammen med andre komponenter:
 - Wirer skal være i overensstemmelse med EN 1891.
 - Karabinhager skal overholde EN 362.
 - Andre PPE-komponenter skal overholde de harmoniserede standarder i henhold til EU-forordning 2016/425.
- Udfør en visuel inspektion af produktet før brug. Hvis du er i tvivl om, hvorvidt produktet er sikkert at bruge, skal du ikke bruge det. Se *Sådan tages produktet ud af brug på side 23*.
- Udarbejd en risikovurdering, der omfatter nødprocedurer for alle tænkelige nødsituationer. Sørg for, at nød- og redningsprocedurer kan udføres hurtigt og sikkert, hvis der opstår en nødsituation.

Sikkerhedsinstruktioner for betjening



ADVARSEL: Læs følgende advarselsinstruktioner, inden du bruger produktet.

- Produktet må kun bruges af én person.
- Fastgør og juster produktet i en position, hvor der ikke er risiko for at falde ned.
- Under brug skal du regelmæssigt kontrollere alle fastgørelses- og justeringskomponenter.
- Når produktet bruges som en line, skal du sørge for, at den samlede længde af produktet og andre tilsluttede komponenter ikke er mere end 2,0 m.
- Hold forankringspunktet lodret over brugeren. Der kan forekomme pendulering. Vær altid bevidst om konsekvenserne af pendulering.
- Placer ikke produktet hen over skarpe kanter. Overhold følgende anvisninger for at undgå beskadigelse af produktet og andre komponenter i arbejdspositioneringssystemet:
 - Hold alle komponenter væk fra overflader, der kan beskadige komponenterne.

- Sørg for passende og tilstrækkelig beskyttelse mellem komponenterne og overfladen, som kan beskadige komponenterne.
- Foretag rappelling langsomt for at undgå høje temperaturer i produktet.
- Sølls og kemikalier kan beskadige produktet og få det til at miste sin styrke. Hold produktet væk fra UV-stråling.
- Udsæt ikke produktet for temperaturer over 100 °C.
- Metalringen er fremstillet af aluminium. Brug ikke produktet under korroderende forhold.
- Sne, is og fugt har en negativ indvirkning på håndteringen af produktet.
- Sørg for, at der ikke er knuder. Knob reducerer brudbelastningen.
- Udfør en kontrol af den struktur, som produktet er fastgjort til. Sørg for, at strukturen har tilstrækkelig styrke til at være, herunder den ekstra belastning, som en nødsituation kan forårsage.
- Produktet kan bruges som ringbolt til redningspersonalet efter et enkelt fald. Vælg et relevant træ, en gren eller en anden strukturel forankring, der er modstandsdygtig over for mindst 12 KN.
- Sørg for, at produktets længde svarer til det objekt, det er viklet rundt om. Se *Sådan bruges produktet som forankringsudstyr på side 20*.
- Sørg for, at wiren ikke er løs mellem forankringspunktet og operatøren. Hold altid arbejdspositioneringssystemet i spænd.
- Hvis produktet anvendes i faldsikringsanvendelser, må den potentielle faldafstand ikke være mere end 500 mm.
- Hvis produktet har været udsat for et fald, skal det straks tages ud af brug. Se *Sådan tages produktet ud af brug på side 23*.

Drift

Indledning



ADVARSEL: Læs og forstå kapitlet om sikkerhed, før du bruger produktet.

Sådan bruges produktet som forankringsudstyr

Produktet er i overensstemmelse med EN 795B, standard for forankringsudstyr.

- Anbring produktet rundt om en støttende struktur, f.eks. en gren, i en af disse konfigurationer:
 - a) Som en stopslynge. (Fig. 3)
 - b) Som en enkelt slynge. (Fig. 4)
 - c) Som en dobbelt slynge. (Fig. 5)
- Sørg for, at den valgte konfiguration er relevant for belastningen på produktet. Se *Belastningsbrud i forskellige konfigurationer på side 20*.

Belastningsbrud i forskellige konfigurationer

Produktets brudbelastning afhænger af den valgte konfiguration og diameteren på støttestrukturen. Se nedenstående tabel for brudbelastninger målt under laboratorieforhold.



ADVARSEL: Værdierne i tabellen er kun til reference, da diameteren på støttestrukturen har stor indflydelse på resultatet.

Konfiguration	Støttestrukturtype og -diameter	Brudbelastning
Stopslynge	Bolt, 34 mm diameter	Rebbrud ved 35 kN
Enkelt slynge	Tromme, 250 mm diameter	Rebbrud ved 20 kN
Dobbelt slynge	Tromme, 250 mm diameter	Brud på karabinhage ved 40 kN

Kan anvendes som en line

Produktet er i overensstemmelse med EN 354:2010, standard for liner.

Når produktet bruges som line, har det 3 forskellige godkendte anvendelsesområder:

- Omkring en støttestruktur eller fastgjort til forankringsudstyr i et arbejdspositioneringssystem: Produktet bruges til at holde brugeren i en position, hvor denne kan bruge begge hænder.
- Omkring en støttestruktur eller fastgjort til forankringsudstyr i et fastspændingssystem: Produktet forhindrer brugeren i at nå steder, hvor der er risiko for at falde ned.
- I et faldsikringssystem, som beskrevet i EN 363-standard: Produktet fanger brugeren, hvis de falder ned. Se *Sådan bruges produktet i et faldsikringssystem på side 21*.

For alle 3 anvendelsesområder må den samlede længde af produktet og andre tilsluttede komponenter ikke være over 2,0 m.

For brug omkring en støttestruktur i et arbejdspositioneringssystem eller et

fastspændingssystem, se *For at bruge produktet rundt om en støttestruktur på side 21*.

Til alle anvendelser af line skal du vide, hvordan du vælger forankringsudstyr eller forankringspunkt korrekt. Se *For at vælge forankringsudstyr eller et forankringspunkt på side 21*.

For at bruge produktet rundt om en støttestruktur

Produktet kan anvendes i arbejdspositioneringssystemer og fastspændingssystemer som beskrevet i EN 358-standarden.

1. Fastgør slutforbindelsesøjet på produktet (A) til et ophængsøje (B) på selen med en karabinhage (C). (Fig. 6)
2. Hvis du bruger produktet omkring en støttestruktur, skal du fastgøre den anden ende i en af disse konfigurationer:
 - a) Med en karabinhage i et ophængsøje på selen og ringslutforbindelsen på produktet. (Fig. 7)
 - b) Med en karabinhage i et ophængsøje på selen og slutforbindelsesøjet på produktet. (Fig. 8)

Sådan bruges produktet i et faldsikringssystem

Produktet kan anvendes i faldsikringssystemer som beskrevet i EN 363-standarden. Der kræves brug af en støddæmper og en faldsikringssele sammen med produktet. Støddæmperen skal overholde EN 355 og reducere de dynamiske kræfter til maksimalt 6 kN.



ADVARSEL: Brug ikke produktet uden støddæmper i et faldsikringssystem.



ADVARSEL: Brug kun faldsikringssele som en støttemekanisme i et faldsikringssystem.



ADVARSEL: Hold en afstand på 7 m under brugeren for at undgå skader, hvis der forekommer et fald.

1. Læs producentens instruktioner, der leveres sammen med støddæmperen. Sørg for, at produktet og støddæmperen er kompatible, og at de anvendte konfigurationer er relevante.
2. Fastgør støddæmperen (A) til slutforbindelsesøjet på produktet (B) med en karabinhage (C). (Fig. 9)
3. Fastgør den anden ende af støddæmperen (A) til forankringsudstyr eller et forankringspunkt. Se *For at vælge forankringsudstyr eller et forankringspunkt på side 21*.

4. Fastgør den anden ende af produktet til et ophængsøje på faldsikringsselen. Det relevante ophængsøje er mærket med bogstavet "A" på faldsikringsselen.

For at vælge forankringsudstyr eller et forankringspunkt

Forankringspunkt er en komponent. Et forankringspunkt er en position i støttestrukturen eller systemet, hvor produktet er fastgjort. I nedenstående trin henviser udtrykket forankringsudstyr til en ekstra komponent, ikke produktet.

- Sørg for, at forankringsudstyret eller forankringspunktet kan holde en kraft på 10 kN.
- Sørg for, at forankringsudstyret eller forankringspunktet altid er ved eller over brugerens tøjhøjde.
- Vælg en position for forankringsudstyret eller forankringspunktet, der holder det frie fald og faldhøjden på et minimum.
- Vælg en position på forankringsudstyret eller forankringspunktet, der forhindrer pendulbevægelser, hvis der er et fald.
- Hvis produktet bruges i et arbejdspositioneringssystem, skal du sørge for, at forankringsudstyret eller forankringspunktet forhindrer, at produktet bliver slapt.
- Hvis produktet bruges i et arbejdspositioneringssystem, skal du sørge for, at forankringsudstyret eller forankringspunktet forhindrer bevægelse på mere end 0,6 m.
- Hvis produktet anvendes i et fastspændingssystem, skal du vælge et forankringspunkt på sikker afstand af faldrisikokanten. Det skal være umuligt for brugeren at nå faldrisikokanten under brug af produktet.
- Hvis produktet anvendes i et faldsikringssystem, skal du sørge for, at forankringsudstyret eller forankringspunktet opfylder kravene til faldsikringssystemet.

Sådan bruges produktet som en prusik-løkke

Produktet overholder disse standarder: EN 566:2017 for bjergbestigning og ANSI Z133-2017 for prusik-løkker til træpleje. Brudbelastningen på produktionstidspunktet er 22 kN.

- Bind produktet i et knob omkring klatrerebet. (Fig. 10)



ADVARSEL: Hvis produktet ikke påføres nøjagtigt som vist på illustrationen, reduceres den nødvendige klemmeeffekt og brudbelastningen. Knuderne i produktet reducerer også brudbelastningen.

Produktinspektion



ADVARSEL: Udfør en produktinspektion i de intervaller, der er angivet nedenfor. Der er risiko for alvorlig personskade eller dødsfald, hvis defekter ikke identificeres.

Bemærk: Se de nationale bestemmelser for andre produktinspektionsintervaller.

Der skal altid udføres en produktinspektion før og efter hver brug. Inspektionerne kan udføres af operatøren.

Hvis produktet anvendes i arbejdsmiljørelateret sammenhæng i henhold til EN 365, skal der foretages en produktinspektion mindst hver 12. måned. Denne inspektion skal udføres af en kompetent person eller af producenten. De detaljerede instruktioner skal følges, og resultaterne skal noteres på inspektionsarkene. Se *Registreringsark for produktinspektion på side 22* og *Skriftlig inspektionsrapport på side 23*.

Sådan udføres en produktinspektion før hver brug

- Foretag en visuel inspektion af produktet.
- Hvis der opdages defekter, eller hvis du ikke er sikker på, at produktet er sikkert at bruge, skal du indstille brugen af produktet. Se *Sådan tages produktet ud af brug på side 23*.

Sådan udføres en produktinspektion efter hver brug

- Undersøg produktet for slitage og revner.
- Sørg for, at produktetiketten er synlig og let at læse.
- Hvis der opdages defekter, eller hvis du ikke er sikker på, at produktet er sikkert at bruge, skal du indstille brugen af produktet. Se *Sådan tages produktet ud af brug på side 23*.

Sådan udføres en produktinspektion hver 12. måned



ADVARSEL: Denne produktinspektion må kun udføres af en kompetent person eller af producenten.

Registreringsark for produktinspektion

(Fig. 1)

1. Producent: Husqvarna AB, SE-561 82 Huskvarna, Sverige, tlf.: +46-36-146500
2. Model
3. Forhandler
4. Batchnummer
5. Serienummer
6. Brugerens navn
7. Produktionsdato
8. Købsdato
9. Første brugsdato
10. Dato for udaddrifttagning

Produktinspektionen skal dokumenteres. Se *Registreringsark for produktinspektion på side 22* og *Skriftlig inspektionsrapport på side 23*.

- Kontrollér produktets generelle tilstand:
 - a) Kontrollér produktets alder.
 - b) Kontrollér produktets fuldstændighed.
 - c) Sørg for, at produktet ikke er beskidt.
 - d) Sørg for, at produktet er samlet korrekt.
- Undersøg produktetiketten:
 - a) Sørg for, at produktetiketten er synlig og let at læse.
 - b) Sørg for, at produktetiketten har en CE-mærkning og angiver produktionsmåned og -år.
- Undersøg alle de enkelte dele for disse typer mekaniske skader:
 - a) Snit og revner
 - b) Indsnit
 - c) Fibrillering og afskrabede fiberdele
 - d) Dannelse af ribbe
 - e) Knæk
 - f) Skader fra knusning
- Undersøg alle individuelle dele for termiske eller kemiske skader, som f.eks. sammensmeltning eller hærdning.
- Kontrollér, at der ikke er misfarvning af produktet.
- Undersøg alle metallkomponenter for korrosion og deformationer.
- Kontrollér tilstanden og fuldstændigheden af slutforbindelserne:
 - a) Kontrollér, at syningen ikke beskadiges, f.eks. hvis tråden bliver beskadiget.
 - b) Kontrollér, at der ikke er nogen udskridning af splejsningerne.
 - c) Undersøg knuderne.

Efter produktinspektionen skal du notere datoen for inspektionen eller næste dato for inspektion på produktet.

11. Kompatible komponenter i selebaserede systemer til arbejde i højden

12. Kommentarer

Skriftlig inspektionsrapport

(Fig. 2)

1. Dato
2. Inspektionstype: Kontrol før brug, ugentlig inspektion, grundig inspektion eller ekstraordinære omstændigheder

3. Resultater og handlinger: defekter, reparationer osv.
4. Accepter, afvis eller ret
5. Næste dato for inspektion
6. Den bemyndigede persons navn og underskrift

Vedligeholdelse

Sådan repareres produktet

- Kun producenten må udføre reparationer.

Sådan rengøres produktet

1. Rengør produktet med varmt vand og et rengøringsmiddel velegnet til reb. Følg anvisningerne på rengøringsmidlets emballagen.



ADVARSEL: Brug ikke et tekstilvaskemiddel.

2. Skyl produktet med en stor mængde rent vand.
3. Lad produktet tørre helt, væk fra sollys, ild eller andre varmekilder.



ADVARSEL: Brug ikke produktet, og læg det ikke til opbevaring, før det er helt tørt.

Sådan desinficeres produktet



ADVARSEL: Desinficer ikke produktet oftere end absolut nødvendigt.



ADVARSEL: Brug kun desinfektionsmidler, der ikke beskadiger produktets syntetiske materiale. Vi anbefaler isopropylalkohol, 70%.



ADVARSEL: Overhold sikkerhedsinstruktionerne for desinfektionsmidlet.

1. Påfør desinfektionsmidlet på produktets overflade.
2. Lad produktet blive helt tørt.

Produktets levetid

Produktets levetid er maks. 5 år fra den dag, produktet tages ud af emballagen. Dette gælder, hvis emballagen

ikke er beskadiget, og produktet fjernes fra pakken på købstidspunktet. Produktet skal bortskaffes efter maksimalt 5 års brug.

Hvis produktet ikke tages ud af emballagen på købstidspunktet, og hvis det opbevares korrekt, er den mulige levetid 8 år fra fremstillingsdatoen.

Den faktiske levetid afhænger fuldt ud af produktets tilstand. Produktets tilstand påvirkes af følgende faktorer:

- UV-stråling
- Type og anvendeshyppighed
- Produkthåndtering og -opbevaring
- Klimatiske påvirkninger som f.eks. is eller sne
- Brugsomgivelser som f.eks. salt eller sand
- Kemiske påvirkninger som f.eks. batterisyre
- Varmeforurening
- Mekanisk deformation eller forvrængning

Ekstreme forhold under brug kan forkorte levetiden til kun at være til engangsbrug. Hvis produktet beskadiges før første brug, f.eks. under transport, skal det straks kasseres og må ikke anvendes.

Mekanisk slitage og sollys reducerer levetiden betydeligt. Blegede eller revne fibre, misfarvning og hærdede steder er tegn, der viser, at produktet skal kasseres.

Sådan tages produktet ud af brug

Hvis produktet falder ned eller viser tegn på slitage eller skader, skal det tages ud af brug.

1. Hvis du mener, at produktet er beskadiget, skal du kassere det.
2. Hvis du mener, at produktet kan blive beskadiget, skal du gøre følgende:
 - a) Sæt en tydelig etiket eller mærkning på produktet for at undgå utilsigtet brug.
 - b) Lad en kompetent person eller producenten udføre de nødvendige test og inspektioner.

Hvis den kompetente person giver en skriftlig godkendelse, kan produktet anvendes igen.

Transport, opbevaring og bortskaffelse

Transport og opbevaring

- Sørg for, at produktet er rent og tørt før transport og opbevaring.
- Læg produktet i en pose, der beskytter det mod fugt, lys og snavs.
- Sørg for, at stedet for opbevaring opfylder disse krav:
 - Temperaturen skal være mellem 15-25 °C.
 - Luftstrømmen skal være tilstrækkelig.

- Intet sollys, ingen UV-stråling eller lys fra svejsesudstyr.
- Ingen kemikalier eller andre aggressive omgivelser.
- Ingen genstande med skarpe kanter.

Bortskaffelse

- Overhold nationale bestemmelser.
- Brug det lokale genanvendelsessystem.

Overholdelse og godkendelser

Følgende standarder anvendes:

- EN 795B:2012
- EN 354:2010
- EN 566:2017
- ANSI Z133-2017
- AS/NZS 5532:2013

Produktet, der følger med disse anvisninger, er typeundersøgt, CE-mærket for at angive overensstemmelse med EU-forordning (EU) 2016/425 om personligt beskyttelsesudstyr (PPE) og opfylder de europæiske standarder, der er angivet på produktetiketten. Produktet overholder dog ikke andre standarder, medmindre det udtrykkeligt er angivet. Bemyndiget organ 0408: TÜV Austria Services GmbH, Deutschstrasse 10, A-1230 Wien, Østrig.

Dette produkt er testet i henhold til en 795, klasse B, til brug af en enkelt person sammen med personligt beskyttelsesudstyr.

I henhold til en 795 skal dette produkt til personligt beskyttelsesudstyr kunne modstå en kraft på 18 KN ved hver beskrevet anvendelsesmåde, når det er nyt.

EN 566:2017 and ANSI Z133-2017:

- Brudbelastning iht. EN 566 på produktionstidspunktet: 22 kN.
- Produktet opfylder kravene i ANSI Z133-2017-standarden med hensyn til den påkrævede minimumsbrudbelastning (MBL) for klatrereb og prusik-løkker. Det opfylder ikke kravene til diameter for klatrereb. Der er ikke noget krav om diameter for prusik-løkker.

Overensstemmelseserklæring kan findes på www.husqvarna.com. Benyt søgefunktionen, og søg efter produktet.

Ansvarshavende producent: Husqvarna AB, SE-561 82 Huskvarna, Sverige, tlf.: +46-36-146500

Einleitung

Produktbeschreibung und Verwendungszweck

Das Produkt HusqvarnaMulti Sling verfügt über 3 verschiedene zugelassene Anwendungsbereiche:



- Als Ankervorrichtung zum Schutz gegen Absturz aus der Höhe
- Als Sicherungsleine
- Als Prusikknoten (Klemmknoten)

Das Produkt wird als persönliche Schutzausrüstung in Arbeitspositionierungssystemen, Rückhaltesystemen und in Absturzsicherungsgurten für Baumpfleger verwendet.

Es besteht aus einem Seil mit 2 Ösenendverbindungen. Eine Ösenendverbindung hat einen Aluminiumring. Das Seil besteht aus Kunstfaser.

Verwenden Sie das Produkt nicht als Hebezeug gemäß der EU-Richtlinie 2006/42/EG.

Symbole und Kennzeichnungen

Symbol/Kennzeichnung	Erklärung
EN 795:2012-B	Norm für eine transportierbare, vorübergehend montierte Ankervorrichtung, Absturzschutz.
EN 354:2010	Norm für Sicherungsleinen (Verbindungsmitel).
EN 566:2017	Norm für das Bergsteigen.
ANSI Z133-2017	Standard für Baumpflegearbeiten, Prusikknoten.
AS/NZS 5532:2013	Einstufung: Einzelperson/begrenzter freier Fall. Australische/neuseeländische Norm für Anschlageinrichtungen, Klasse: Einzelperson/Arbeitspositionierung/Rückhaltesystem.
MBL	Minimale Reißlast. Die angegebene Reißlast wird vom Hersteller zum Zeitpunkt der Herstellung garantiert.
L	Länge in m.
Ser. Nr.	Seriennummer: Jahr/Monat der Herstellung.
	Das CE-Zeichen bescheinigt die Konformität mit den Anforderungen der Verordnung (EU) 2016/425. Die Nummer gibt das Testinstitut an. Siehe <i>Konformität und Zulassungen auf Seite 31</i> .
"single user only"	Das Produkt darf nur von einer (1) Person verwendet werden.
	Hersteller.
	Lesen Sie vor der Verwendung des Produkts die Bedienungsanleitung.
Es werden die europäischen Standardsymbole für die Textilpflege und das Waschen von Textilien verwendet.	

Produkthaftung

Der Hersteller haftet nicht für Schäden, die während oder nach der Verwendung des Produkts auftreten, wenn:

- das Produkt nicht ordnungsgemäß verwendet wird.
- das Arbeitspositionierungssystem falsch installiert ist.

Sicherheit

Sicherheitsdefinitionen

Warnungen, Vorsichtsmaßnahmen und Hinweise werden verwendet, um auf besonders wichtige Teile der Bedienungsanleitung hinzuweisen.



WARNUNG: Wird verwendet, wenn bei Nichtbeachtung der Anweisungen in diesem Handbuch die Gefahr von Verletzung oder Tod des Bedieners oder anderer Personen besteht.



ACHTUNG: Wird verwendet, wenn bei Nichtbeachtung der Anweisungen in diesem Handbuch die Gefahr von Schäden am Gerät, an anderen Materialien oder in der Umgebung besteht.

Hinweis: Für weitere Informationen, die in bestimmten Situationen nötig sind.

Allgemeine Sicherheitshinweise



WARNUNG: Lesen Sie die folgenden Warnhinweise, bevor Sie das Produkt verwenden.

- Dieses Produkt kann gefährlich sein, wenn Sie nicht aufpassen oder es unsachgemäß verwenden. Es ist sehr wichtig, dass Sie vor der Anwendung des Produkts den Inhalt dieser Bedienungsanleitung gelesen und verstanden haben.
- Sie müssen alle Anweisungen in dieser Bedienungsanleitung befolgen. Die Gefahr schwerer oder tödlicher Verletzungen erhöht sich, wenn die Anweisungen nicht befolgt werden.
- Der Bediener muss über die erforderlichen Kenntnisse und Erfahrungen verfügen. Der Bediener muss in der sicheren Verwendung des Produkts und in den geltenden Sicherheitsvorkehrungen geschult sein.
- Die Ausrüstung sollte möglichst nur von einem festen Bediener verwendet werden.
- Verwenden Sie das Produkt nur für den angegebenen Verwendungszweck und im angegebenen eingeschränkten Anwendungsbereich.
- Der Bediener muss körperlich fit sein.
- Das Produkt kann bei unsachgemäßer Verwendung, Lagerung, Reinigung oder Verwendung mit zu viel Last beschädigt werden.
- Führen Sie die Prüfungen durch, die in dieser Bedienungsanleitung beschrieben sind.

- Befolgen Sie die lokalen Anforderungen und nationalen Vorschriften für persönliche Schutzausrüstung für Baumpfleger.
- Bewahren Sie diese Bedienungsanleitung und den Prüfbericht zusammen mit dem Produkt auf.
- Wenn das Produkt einem neuen Bediener übergeben wird, stellen Sie sicher, dass die Bedienungsanleitung dem Produkt beiliegt.
- Wird das Produkt in ein anderes Land gebracht, liegt es in der Verantwortung des vorherigen Bedieners, sicherzustellen, dass die Bedienungsanleitung in der für dieses Land richtigen Sprache verfasst ist.

Sicherheitshinweise vor Betrieb



WARNUNG: Lesen Sie die folgenden Warnhinweise, bevor Sie das Produkt verwenden.

- Alle Komponenten im Arbeitspositionierungssystem müssen kompatibel und korrekt konfiguriert sein. Sie müssen die Empfehlungen zur Verwendung des Produkts zusammen mit anderen Komponenten einhalten:
 - Die Seile müssen EN 1891 entsprechen.
 - Die Karabiner müssen EN 362 entsprechen.
 - Andere PSA-Komponenten müssen den harmonisierten Normen der Verordnung EU 2016/425 entsprechen.
- Führen Sie vor dem Einsatz des Produkts eine Sichtprüfung durch. Wenn Sie nicht sicher sind, ob das Produkt sicher in der Anwendung ist, nehmen Sie es außer Betrieb. Siehe *So nehmen Sie das Produkt außer Betrieb auf Seite 31*.
- Bereiten Sie eine Risikobewertung (RA) vor, die Notfallmaßnahmen für alle möglichen Notfälle umfasst. Stellen Sie sicher, dass Notfall- und Rettungsmaßnahmen im Ernstfall schnell und sicher eingeleitet werden können.

Sicherheitshinweise für den Betrieb



WARNUNG: Lesen Sie die folgenden Warnhinweise, bevor Sie das Gerät verwenden.

- Das Produkt darf nur von einer Person verwendet werden.
- Befestigen und justieren Sie das Produkt in einer Position, in der kein Absturzrisiko besteht.
- Prüfen Sie während der Verwendung alle Befestigungs- und Einstellkomponenten in regelmäßigen Abständen.
- Wenn das Produkt als Sicherungsleine verwendet wird, stellen Sie sicher, dass die Gesamtlänge des

Produkts und anderer verbundener Komponenten nicht mehr als 2,0 m beträgt.

- Halten Sie den Anschlagpunkt senkrecht über dem Bediener. Es können Pendelbewegungen auftreten. Seien Sie stets auf die Auswirkungen von Pendelbewegungen vorbereitet.
- Hängen Sie das Produkt nicht über scharfe Kanten. Um Schäden am Produkt und anderen Komponenten des Arbeitspositionierungssystems zu vermeiden, befolgen Sie diese Anweisungen:
 - Halten Sie alle Komponenten von Oberflächen fern, die die Komponenten beschädigen könnten.
 - Bringen Sie einen geeigneten und ausreichenden Schutz zwischen den Komponenten und der Oberfläche an, die die Komponenten beschädigen könnte.
- Führen Sie Abseilarbeiten langsam durch, um hohe Temperaturen am Material zu vermeiden.
- Sonnenlicht und Chemikalien können das Produkt beschädigen und seine Belastbarkeit beeinträchtigen. Setzen Sie das Produkt keiner UV-Strahlung aus.
- Setzen Sie das Produkt keinen Temperaturen über 100 °C aus.
- Der Metallring besteht aus Aluminium. Verwenden Sie das Produkt nicht unter korrosiven Bedingungen.
- Schnee, Eis und Feuchtigkeit wirken sich negativ auf die Eigenschaften des Produkts aus.

- Stellen Sie sicher, dass keine Knoten vorhanden sind. Knoten verringern die Bruchlast.
- Überprüfen Sie die Beschaffenheit der Stelle, an der das Produkt befestigt ist. Stellen Sie sicher, dass das Tragwerk für den Einsatz ausreichend belastbar ist, einschließlich der zusätzlichen Belastung, die durch eine Notfallsituation entstehen kann.
- Das Produkt kann bei einem Sturz als Sicherung für den Helfer dienen. Wählen Sie einen geeigneten Baum, Zweig oder anderen Anschlagpunkt, der mindestens 12 kN standhält.
- Stellen Sie sicher, dass die Länge des Produkts für das Objekt, um das es gelegt wird, ausreicht. Siehe *So verwenden Sie das Produkt als Ankervorrichtung auf Seite 27*.
- Verhindern Sie, dass das Seil zwischen Anschlagpunkt und Bediener durchhängt. Halten Sie das Arbeitspositionierungssystem stets auf Spannung.
- Wenn das Produkt in Absturzsicherungsanwendungen eingesetzt wird, darf die potenzielle Fallhöhe 500 mm nicht überschreiten.
- Wenn das Produkt droht, herunterzufallen, nehmen Sie es aus dem Betrieb. Siehe *So nehmen Sie das Produkt außer Betrieb auf Seite 31*.

Betrieb

Einleitung



WARNUNG: Lesen Sie vor Gebrauch des Geräts das Kapitel über Sicherheit, und machen Sie sich damit vertraut.

So verwenden Sie das Produkt als Ankervorrichtung

Das Produkt entspricht der Norm EN 795B für Ankervorrichtungen.

- Platzieren Sie das Produkt in einer der folgenden Konfigurationen um ein Tragwerk, z. B. einen Ast:
 - Als Schleifschlinge. (Abb. 3)
 - Als einfache Schlinge. (Abb. 4)
 - Als Doppelschlinge. (Abb. 5)
- Stellen Sie sicher, dass die ausgewählte Konfiguration für die Last geeignet ist. Siehe *Reißlasten in verschiedenen Konfigurationen auf Seite 27*.

Reißlasten in verschiedenen Konfigurationen

Die Reißlast des Produkts hängt von der gewählten Konfiguration und dem Durchmesser des Tragwerks

ab. Die nachstehende Tabelle enthält die unter Laborbedingungen gemessenen Reißlasten.



WARNUNG: Die Werte in der Tabelle dienen nur zu Referenzzwecken, da der Durchmesser des Tragwerks einen großen Einfluss auf das Ergebnis hat.

Konfiguration	Typ und Durchmesser des Tragwerks	Reißlast
Schleifschlinge	Schraube, 34 mm Durchmesser	Seilbruch bei 35 kN
Einfache Schlinge	Trommel, 250 mm Durchmesser	Seilbruch bei 20 kN
Doppelschlinge	Trommel, 250 mm Durchmesser	Karabinerbruch bei 40 kN

Verwendung als Sicherungsleine

Das Produkt entspricht der Norm EN 354:2010 für Sicherungsleinen (Verbindungsmitel).

Bei Verwendung als Sicherungsleine verfügt das Produkt über drei verschiedene zugelassene Anwendungsbereiche:

- Befestigung um ein Tragwerk herum oder an einer Ankervorrichtung in einem Arbeitspositionierungssystem: Das Produkt wird verwendet, um den Bediener in einer Position zu halten, in der er beide Hände verwenden kann.
- Befestigung um ein Tragwerk herum oder an einer Ankervorrichtung in einem Rückhaltesystem: Das Produkt verhindert, dass der Bediener an Stellen gelangt, an denen die Gefahr besteht, dass er herunterfällt.
- In einem Absturzsicherungsgurt, wie in der Norm EN 363 beschrieben: Das Produkt fängt den Bediener auf, wenn er herunterfällt. Siehe *So verwenden Sie das Produkt in einem Absturzsicherungsgurt auf Seite 28*.

Bei allen 3 Einsatzbereichen darf die Gesamtlänge des Produkts und anderer angeschlossener Komponenten nicht mehr als 2,0 m betragen.

Informationen zur Verwendung an einem Tragwerk in einem Arbeitspositionierungssystem oder einem Rückhaltesystem finden Sie unter *So verwenden Sie das Produkt um ein Tragwerk herum auf Seite 28*.

Für alle Verwendungsmöglichkeiten als Sicherungsleinen müssen Sie wissen, wie Sie eine Ankervorrichtung oder einen Anschlagpunkt richtig auswählen. Siehe *So wählen Sie eine Ankervorrichtung oder einen Anschlagpunkt aus auf Seite 28*.

So verwenden Sie das Produkt um ein Tragwerk herum

Das Produkt ist für den Einsatz in Arbeitspositionierungssystemen und Rückhaltesystemen gemäß Norm EN 358 geeignet.

1. Befestigen Sie die Ösenendverbindung des Produkts (A) mit einem Karabiner (C) an einer Aufhängeöse (B) am Tragegurt. (Abb. 6)
2. Wenn Sie das Produkt um ein Tragwerk herum verwenden, befestigen Sie das andere Ende in einer der folgenden Konfigurationen:
 - a) Mit einem Karabiner in einer Aufhängeöse am Tragegurt und der Ringendverbindung am Produkt. (Abb. 7)
 - b) Mit einem Karabiner in einer Aufhängeöse am Tragegurt und der Ösenendverbindung am Produkt. (Abb. 8)

So verwenden Sie das Produkt in einem Absturzsicherungsgurt

Das Produkt eignet sich für den Einsatz in Absturzsicherungsgurt, wie in der Norm EN 363 beschrieben. Zusammen mit dem Produkt sind ein Stoßdämpfer und ein Absturzsicherungsgurt erforderlich. Der Stoßdämpfer muss EN 355

entsprechen und die dynamischen Kräfte auf maximal 6 kN reduzieren.



WARNUNG: Verwenden Sie das Produkt in einem Absturzsicherungsgurt nicht ohne Stoßdämpfer.



WARNUNG: Verwenden Sie bei einem Absturzsicherungsgurt nur einen Absturzsicherungsgurt als Körperstütze.



WARNUNG: Halten Sie einen Abstand von 7 m unter dem Bediener ein, um Verletzungen bei einem Absturz zu vermeiden.

1. Lesen Sie die Anweisungen des Herstellers, die dem Stoßdämpfer beiliegen. Stellen Sie sicher, dass das Produkt und der Stoßdämpfer kompatibel sind und dass die verwendeten Konfigurationen geeignet sind.
2. Befestigen Sie den Stoßdämpfer (A) mit einem Karabiner (C) an der Ösenendverbindung des Produkts (B). (Abb. 9)
3. Befestigen Sie das andere Ende des Stoßdämpfers (A) an einer Ankervorrichtung oder einem Anschlagpunkt. Siehe *So wählen Sie eine Ankervorrichtung oder einen Anschlagpunkt aus auf Seite 28*.
4. Befestigen Sie das andere Ende des Produkts an einer Aufhängeöse des Absturzsicherungsgurts. Die entsprechende Aufhängeöse ist mit dem Buchstaben „A“ auf dem Absturzsicherungsgurt gekennzeichnet.

So wählen Sie eine Ankervorrichtung oder einen Anschlagpunkt aus

Eine Ankervorrichtung ist eine Komponente. Ein Anschlagpunkt ist eine Position im Tragwerk oder System, an der das Produkt befestigt ist. In den folgenden Schritten bezieht sich der Begriff Ankervorrichtung auf eine zusätzliche Komponente, nicht auf das Produkt selbst.

- Stellen Sie sicher, dass die Ankervorrichtung bzw. der Anschlagpunkt eine Kraft von 10 kN halten kann.
- Stellen Sie sicher, dass sich die Ankervorrichtung bzw. der Anschlagpunkt immer auf oder über der Taille des Bedieners befindet.
- Wählen Sie eine Position der Ankervorrichtung bzw. des Anschlagpunkts, an der die Freifallhöhe und die Fallhöhe auf ein Minimum beschränkt werden.
- Wählen Sie eine Position der Ankervorrichtung bzw. des Anschlagpunkts, die Pendelbewegungen bei einem Sturz verhindert.

- Wenn das Produkt in einem Arbeitspositionierungssystem verwendet wird, stellen Sie sicher, dass die Ankervorrichtung bzw. der Anschlagpunkt ein Durchhängen des Produkts verhindern.
- Wenn das Produkt in einem Arbeitspositionierungssystem verwendet wird, stellen Sie sicher, dass die Ankervorrichtung bzw. der Anschlagpunkt eine Bewegung von mehr als 0,6 m verhindern.
- Wenn das Produkt in einem Rückhaltesystem verwendet wird, wählen Sie einen Anschlagpunkt in sicherem Abstand von der Sturzgefahr-Kante aus. Der Bediener darf während der Verwendung des Produkts die Sturzgefahr-Kante nicht erreichen können.
- Wenn das Produkt in einem Absturzsicherungsgurt verwendet wird, stellen Sie sicher, dass die Ankervorrichtung bzw. der Anschlagpunkt die Anforderungen für das Fallschutzsystem erfüllt.

So verwenden Sie das Produkt als Prusikknoten (Klemmknoten)

Das Produkt erfüllt die folgenden Normen: EN 566:2017 für Bergsteigen und ANSI Z133-2017 für Prusikknoten bei Baumpflegearbeiten. Die Reißlast zum Zeitpunkt der Herstellung beträgt 22 kN.

- Binden Sie das Produkt in einem Prusikknoten um das Kletterseil. (Abb. 10)



WARNUNG: Wenn das Produkt nicht exakt wie in der Abbildung gezeigt eingesetzt wird, werden die erforderliche Klemmwirkung und Reißlast reduziert. Knoten im Produkt verringern ebenfalls die Reißlast.

Produktprüfung



WARNUNG: Führen Sie die Produktprüfungen in den unten angegebenen Intervallen durch. Wenn Mängel nicht erkannt werden, besteht die Gefahr schwerer oder tödlicher Verletzungen.

Hinweis: Weitere Intervalle für die Produktprüfung finden Sie in den nationalen Vorschriften.

Produktprüfungen müssen immer vor und nach jeder Verwendung durchgeführt werden. Diese Prüfungen kann der Bediener durchführen.

Wenn das Produkt für Ausrüstung im Arbeits- und Gesundheitsschutz nach EN 365 verwendet wird, muss mindestens alle 12 Monate eine Produktprüfung durchgeführt werden. Diese Prüfung muss von einer qualifizierten Person oder dem Hersteller durchgeführt werden. Die detaillierten Anweisungen müssen beachtet und die Befunde auf den Prüfberichten notiert werden. Siehe *Prüfprotokoll des Produkts auf Seite 30* und *Schriftliches Prüfprotokoll auf Seite 30*.

So prüfen Sie das Produkt vor jeder Verwendung

- Unterziehen Sie das Produkt einer Sichtprüfung.
- Wenn Defekte festgestellt werden oder Sie nicht sicher sind, ob das Produkt sicher zu bedienen ist, nehmen Sie es außer Betrieb. Siehe *So nehmen Sie das Produkt außer Betrieb auf Seite 31*.

So prüfen Sie das Produkt nach jeder Verwendung

- Prüfen Sie das Produkt auf Abrieb und Schnitte.
- Stellen Sie sicher, dass das Produktetikett deutlich sichtbar und gut lesbar ist.
- Wenn Defekte festgestellt werden oder Sie nicht sicher sind, ob das Produkt sicher zu bedienen ist, nehmen Sie es außer Betrieb. Siehe *So nehmen Sie das Produkt außer Betrieb auf Seite 31*.

So prüfen Sie das Produkt alle 12 Monate



WARNUNG: Diese Produktprüfung darf nur von einer qualifizierten Person oder dem Hersteller durchgeführt werden.

Die Produktprüfung muss dokumentiert werden. Siehe *Prüfprotokoll des Produkts auf Seite 30* und *Schriftliches Prüfprotokoll auf Seite 30*.

- Machen Sie eine Prüfung des allgemeine Zustands des Produkts:
 - a) Prüfen Sie das Alter des Produkts.
 - b) Prüfen Sie die Vollständigkeit des Produkts.
 - c) Vergewissern Sie sich, dass das Produkt nicht verschmutzt ist.
 - d) Achten Sie darauf, dass das Produkt korrekt montiert ist.
- Kontrollieren Sie das Produktetikett:
 - a) Stellen Sie sicher, dass das Produktetikett deutlich sichtbar und gut lesbar ist.

- b) Stellen Sie sicher, dass das Produktetikett eine CE-Kennzeichnung hat und Herstellungsjahr und -monat darauf vermerkt sind.
- Untersuchen Sie alle einzelnen Teile auf diese Arten von mechanischen Schäden:
 - a) Schnitte und Risse
 - b) Einkerbungen
 - c) Ausgefaserete oder abgeriebene Faserbereiche
 - d) Bildung von Rippen
 - e) Knicke
 - f) Quetschungen
- Untersuchen Sie alle einzelnen Teile auf thermische oder chemische Schäden, z. B. Schmelzung oder Verhärtung.

- Stellen sie sicher, dass das Produkt keinen Farbverlust erlitten hat.
- Prüfen Sie alle Metallkomponenten auf Korrosion und Verformungen.
- Prüfen Sie Zustand und Vollständigkeit der Endverbindungen:
 - a) Stellen Sie sicher, dass die Nähte nicht beschädigt sind, z. B. Abrieb am Nähfaden.
 - b) Achten Sie darauf, dass die Spleiße nicht rutschen.
 - c) Untersuchen Sie die Knoten.

Kennzeichnen Sie das Produkt nach der Produktprüfung mit dem Datum der Prüfung oder mit dem Datum der nächsten Prüfung.

Prüfprotokoll des Produkts

(Abb. 1)

1. Hersteller: Husqvarna AB, SE-561 82 Huskvarna, Schweden, Tel.: +46-36-146500
2. Modell
3. Händler
4. Chargennummer
5. Seriennummer
6. Name des Benutzers

7. Herstellungsdatum
8. Kaufdatum
9. Datum der Erstverwendung
10. Datum der Außerbetriebnahme
11. Kompatible Komponenten in seilbasierten Systemen für Arbeiten in der Höhe
12. Kommentare

Schriftliches Prüfprotokoll

(Abb. 2)

1. Datum
2. Prüfmethode: Prüfung vor Gebrauch, wöchentliche Inspektion, gründliche Inspektion oder außergewöhnliche Umstände

3. Feststellungen und Maßnahmen: Fehler, Reparaturen usw.
4. Akzeptieren, ablehnen oder korrigieren
5. Datum der nächsten Prüfung
6. Name und Unterschrift der qualifizierten Person

Wartung

So reparieren Sie das Produkt

- Lassen Sie Reparaturen nur vom Hersteller durchführen.



WARNUNG: Verwenden oder lagern Sie das Produkt nicht, bevor es vollständig trocken ist.

So reinigen Sie das Produkt

1. Reinigen Sie das Produkt mit warmem Wasser und einem Seilreinigungsmittel. Befolgen Sie die Anweisungen auf der Verpackung des Seilreinigungsmittels.



WARNUNG: Verwenden Sie keine Textilwaschmittel.

2. Spülen Sie das Produkt mit reichlich klarem Wasser.
3. Lassen Sie das Produkt vollständig trocknen und schützen Sie es vor Sonnenlicht, Flammen oder anderen Wärmequellen.

So desinfizieren Sie das Produkt



WARNUNG: Desinfizieren Sie das Produkt nicht häufiger als unbedingt erforderlich.



WARNUNG: Verwenden Sie nur Desinfektionsmittel, die das synthetische Material des Produkts nicht beschädigen. Wir empfehlen 70%igen Isopropylalkohol.



WARNUNG: Befolgen Sie die Sicherheitsanweisungen des Desinfektionsmittels.

1. Tragen Sie das Desinfektionsmittel auf die Produktoberfläche auf.
2. Lassen Sie das Produkt vollständig trocknen.

Lebensdauer des Produkts

Die Lebensdauer des Produkts beträgt maximal 5 Jahre ab dem Tag, an dem es aus der Verpackung genommen wird. Dies gilt, wenn die Verpackung nicht beschädigt ist und das Produkt erst zum Zeitpunkt des Kaufs aus der Verpackung entnommen wird. Das Produkt muss nach spätestens 5 Verwendungsjahren entsorgt werden.

Wird das Produkt nach dem Kauf nicht aus der Verpackung entnommen und ordnungsgemäß gelagert, beträgt die ungefähre Lebensdauer 8 Jahre ab Herstellungsdatum.

Die tatsächliche Lebensdauer hängt vollständig vom Zustand des Produkts ab. Der Zustand des Produkts wird durch folgende Faktoren beeinflusst:

- UV-Strahlung
- Art und Häufigkeit der Verwendung
- Umgang und Lagerung des Produkts
- Klimatische Einflüsse wie Eis oder Schnee
- Einsatzortbesonderheiten wie Salz oder Sand
- Chemische Einflüsse wie Batteriesäure
- Wärmebelastung
- Mechanische Verformung

Extreme Einsatzbedingungen können die Lebensdauer auf einen einmaligen Gebrauch verkürzen. Wenn das

Produkt vor der ersten Verwendung beschädigt wird, z. B. während des Transports, muss es sofort entsorgt werden und darf nicht mehr verwendet werden.

Mechanische Abnutzung und Sonnenlicht verringern die Lebensdauer erheblich. Ausgebleichte oder abgeriebene Fasern, Verfärbungen und verhärtete Stellen sind Anzeichen dafür, dass das Produkt entsorgt werden muss.

So nehmen Sie das Produkt außer Betrieb

Falls das Produkt herunterzufallen droht oder Anzeichen von Verschleiß oder Beschädigung aufweist, muss es außer Betrieb genommen werden.

1. Wenn Sie sicher sind, dass das Produkt beschädigt ist, entsorgen Sie es.
2. Wenn Sie der Meinung sind, dass das Produkt beschädigt sein könnte, gehen Sie wie folgt vor:
 - a) Bringen Sie ein deutlich sichtbares Etikett oder eine Markierung auf dem Produkt an, um versehentliche Verwendung zu verhindern.
 - b) Lassen Sie eine qualifizierte Person oder den Hersteller die erforderlichen Prüfungen und Inspektionen durchführen.

Wenn die qualifizierte Person eine schriftliche Genehmigung erteilt, kann das Produkt weiterhin verwendet werden.

Transport, Lagerung und Entsorgung

Transport und Lagerung

- Stellen Sie vor dem Transport und der Lagerung sicher, dass das Produkt sauber und trocken ist.
- Legen Sie das Produkt in eine Tasche, die vor Feuchtigkeit, Licht und Schmutz geschützt ist.
- Stellen Sie sicher, dass der Lagerort die folgenden Anforderungen erfüllt:
 - Die Temperatur beträgt 15–25°C.
 - Die Belüftung ist ausreichend.

- Es entstehen keine Sonneneinstrahlung, UV-Strahlung oder Licht durch Schweißgeräte.
- Es gibt keine Chemikalien oder andere aggressive Substanzen.
- Es gibt keine scharfen Gegenstände.

Entsorgung

- Beachten Sie die nationalen Vorschriften.
- Nutzen Sie das lokale Recyclingsystem.

Konformität und Zulassungen

Es gelten die folgenden Normen:

- EN 795B:2012
- EN 354:2010
- EN 566:2017
- ANSI Z133-2017
- AS/NZS 5532:2013

Das Produkt, dem dieser Anweisungssatz beigelegt ist, ist typgeprüft, CE-gekennzeichnet, um die Konformität mit der europäischen Verordnung (EU) 2016/425 über persönliche Schutzausrüstung (PSA) zu gewährleisten

und erfüllt die auf dem Produktetikett angegebenen europäischen Normen. Das Produkt erfüllt jedoch keine weiteren Normen, sofern nicht ausdrücklich angegeben. Benannte Stelle 0408: TÜV Austria Services GmbH, Deutschstraße 10, A-1230 Wien, Österreich.

Dieses Produkt wurde gemäß EN 795, Klasse B, für die Verwendung durch eine einzelne Person mit persönlicher Schutzausrüstung getestet.

Gemäß EN 795 muss dieses Produkt für persönliche Schutzausrüstung im Neuzustand einer Kraft von 18

kN in jeder beschriebenen Anwendungsart standhalten können.

EN 566:2017 und ANSI Z133-2017:

- Reißlast nach EN 566 zum Zeitpunkt der Herstellung: 22 kN.
- Das Produkt erfüllt die Anforderungen der Norm ANSI Z133-2017 hinsichtlich der erforderlichen Mindestreißlast (Minimum Breaking Load, MBL) für Kletterseile und Prusikknoten. Es erfüllt nicht die Durchmesser-Anforderungen für Kletterseile. Für Prusikknoten existieren keine Durchmesser-Anforderungen.

Die Konformitätserklärung finden Sie unter www.husqvarna.com. Verwenden Sie die Suchfunktion, und suchen Sie nach dem Produkt.

Verantwortlicher Hersteller: Husqvarna AB, S-561 82 Huskvarna, Schweden, Tel.: +46-36-146500

Introducción

Descripción del producto y uso previsto

El producto Husqvarna Multi Sling cuenta con 3 ámbitos de uso aprobados:

- Como dispositivo de anclaje para la protección contra caídas en altura
- Como cinta de seguridad
- Como nudo Prusik



El producto se utiliza como equipo de protección personal en sistemas de posicionamiento de trabajo,

sistemas de retención y sistemas de detención de caídas para arboricultores.

El producto consta de una cuerda con 2 ojales de conexión en los extremos. Uno de los ojales de conexión tiene un anillo de aluminio. La cuerda está hecha de fibra sintética.

No utilice el producto como equipo de elevación, según lo especificado en la directiva de la UE 2006/42/CE.

Símbolos y marcas

Símbolo/marca	Explicación
EN 795:2012-B	Norma para dispositivos de anclaje provisionales transportables, protección contra caídas de altura.
EN 354:2010	Norma para cintas de seguridad.
EN 566:2017	Norma para montañismo.
ANSI Z133-2017	Norma para trabajos de arboricultura, nudo Prusik.
AS/NZS 5532:2013	Clasificación: una sola persona/caída libre limitada. Norma australiana/neozelandesa para dispositivos de anclaje, clase: una sola persona/posicionamiento de trabajo/sistema de retención.
MBL	Carga de rotura mínima. El fabricante garantiza la carga de rotura especificada en el momento de la fabricación.
L	Longitud en m.
Ser. Nr.	N.º de serie: Año/mes de fabricación.
	La marca CE certifica el cumplimiento de los requisitos de la normativa (UE) 2016/425. El número identifica el organismo que ha realizado las pruebas. Consulte <i>Conformidad y certificaciones en la página 39</i> .
"single user only"	El producto debe ser utilizado únicamente por un (1) usuario.
	Fabricante.
	Lea el manual de usuario antes de utilizar el producto.
Se utilizan los símbolos de la norma europea para el cuidado y lavado de tejidos.	

Fiabilidad del producto

El fabricante no se hace responsable de los daños que se produzcan durante o después del uso del producto si:

- El producto se ha usado de forma incorrecta.
- El sistema de posicionamiento de trabajo se ha montado de forma incorrecta.

Seguridad

Definiciones de seguridad

Las advertencias, precauciones y notas se utilizan para destacar información especialmente importante del manual.



ADVERTENCIA: Indica un riesgo de lesiones o incluso de muerte del usuario o de las personas cercanas si no se respetan las instrucciones del manual.



PRECAUCIÓN: Indica un riesgo de daños en el producto, otros materiales o el área adyacente si no se respetan las instrucciones del manual.

Nota: Se usa para proporcionar más información necesaria en una situación determinada.

Instrucciones generales de seguridad



ADVERTENCIA: Lea las siguientes instrucciones de advertencia antes de utilizar el producto.

- Este producto puede ser peligroso si no se usa con cuidado o si se utiliza de forma incorrecta. Antes de usar el producto, lea detenidamente el contenido del manual de usuario.
- Siga todas las instrucciones del manual de usuario. El riesgo de lesiones graves o mortales aumenta si no se cumplen las instrucciones.
- El usuario debe tener los conocimientos y la experiencia necesarios. El usuario debe recibir formación sobre el uso seguro del producto y las precauciones de seguridad aplicables.
- En la medida de lo posible, el equipo debe ser utilizado por un único usuario.
- Utilice el producto únicamente para el uso previsto y en el ámbito limitado especificado.
- El usuario debe gozar de buena salud.
- El producto puede provocar daños si se utiliza, almacena o limpia de forma incorrecta o si se usa con demasiada carga.
- Lleve a cabo las inspecciones del producto como se indica en este manual de usuario.
- Respete los requisitos locales y las normativas nacionales sobre equipos de protección personal para arboristas.
- Conserve este manual de usuario y el informe de inspección junto con el producto.
- Si el producto se entrega a un nuevo usuario, asegúrese de incluir este manual con el producto.

- Si el producto se traslada a otro país, es responsabilidad del usuario anterior asegurarse de que el manual de usuario esté en el idioma correcto para dicho país.

Instrucciones de seguridad antes del uso



ADVERTENCIA: Lea las siguientes instrucciones de advertencia antes de utilizar el producto.

- Todos los componentes del sistema de posicionamiento de trabajo deben ser compatibles y estar correctamente configurados. Debe cumplir las recomendaciones de uso del producto junto con otros componentes:
 - Las cuerdas deben cumplir con la norma EN 1891.
 - Los mosquetones deben cumplir con la norma EN 362.
 - Los demás componentes del EPP deben cumplir con las normas armonizadas de la normativa UE 2016/425.
- Antes de utilizar el producto, realice una inspección visual. Si no está completamente convencido de que sea seguro usar el producto, retírelo del servicio. Consulte *Retirada del producto en la página 39*.
- Prepare una evaluación de riesgos (RA) que incluya procedimientos de emergencia para todas las posibles emergencias. Asegúrese de que los procedimientos de emergencia y rescate se pueden realizar de forma rápida y segura en caso de emergencia.

Instrucciones de seguridad para el funcionamiento



ADVERTENCIA: Lea las siguientes instrucciones de advertencia antes de utilizar el producto.

- Únicamente una persona debe usar el producto.
- Fije y ajuste el producto en una posición en la que no exista riesgo de caída.
- Durante su uso, compruebe todos los componentes de sujeción y ajuste a intervalos regulares.
- Cuando utilice el producto como cinta de seguridad, asegúrese de que la longitud total del producto y de otros componentes conectados no sea superior a 2,0 m.
- Mantenga el punto de anclaje en vertical por encima del usuario. Pueden producirse oscilaciones pendulares. Esté siempre preparado para los efectos de las oscilaciones pendulares.

- No coloque el producto sobre bordes afilados. Para evitar daños en el producto y en otros componentes del sistema de posicionamiento de trabajo, siga estas instrucciones:
 - Mantenga todos los componentes alejados de superficies que puedan dañarlos.
 - Coloque una protección adecuada y suficiente entre los componentes y una superficie que pueda dañarlos.
- Realice las operaciones de rapel lentamente para evitar que el producto alcance temperaturas elevadas.
- La luz del sol y los productos químicos pueden dañar el producto y reducir su resistencia. Mantenga el producto alejado de la radiación ultravioleta.
- No exponga el producto a temperaturas superiores a 100 °C.
- El anillo metálico es de aluminio. No utilice el producto en condiciones en las que pueda verse afectado por la corrosión.
- La nieve, el hielo y la humedad tienen un efecto negativo en el manejo del producto.
- Asegúrese de que no haya nudos, pues estos disminuyen la carga de rotura.
- Compruebe la estructura a la que está sujeto el producto. Asegúrese de que la estructura tiene suficiente resistencia para la operación, incluida la carga adicional que puede ocasionar una situación de emergencia.
- El producto puede ser utilizado para asegurar al rescatador después de una sola caída. Seleccione un árbol, rama u otra estructura de anclaje que resista al menos 12 kN.
- Asegúrese de que la longitud del producto sea la suficiente para el objeto que se va a rodear. Consulte la sección *Uso del producto como dispositivo de anclaje en la página 35*.
- Evite la holgura de la cuerda entre el punto de anclaje y el usuario. Mantenga el sistema de posicionamiento de trabajo siempre tenso.
- Si el producto se utiliza en aplicaciones de detención de caídas, la distancia de caída potencial no debe ser superior a 500 mm.
- Si el producto se ve sometido a una caída, retírelo del servicio inmediatamente. Consulte *Retirada del producto en la página 39*.

Funcionamiento

Introducción



ADVERTENCIA: Asegúrese de leer y comprender el capítulo sobre seguridad antes de usar el producto.



ADVERTENCIA: Los valores de la tabla son únicamente de referencia, ya que el diámetro de la estructura de soporte tendrá un impacto importante en el resultado.

Uso del producto como dispositivo de anclaje

El producto cumple la norma EN 795B para dispositivos de anclaje.

- Coloque el producto alrededor de una estructura de soporte, como una rama, en una de estas configuraciones:
 - a) Como eslinga de estrangulación. (Fig. 3)
 - b) Como eslinga simple. (Fig. 4)
 - c) Como eslinga doble. (Fig. 5)
- Asegúrese de que la configuración seleccionada es adecuada para la carga del producto. Consulte *Cargas de rotura en diferentes configuraciones en la página 35*.

Cargas de rotura en diferentes configuraciones

La carga de rotura del producto depende de la configuración seleccionada y del diámetro de la estructura de soporte. Consulte la tabla siguiente para conocer las cargas de rotura medidas en condiciones de laboratorio.

Configuración	Tipo y diámetro de la estructura de soporte	Carga de rotura
Eslinga de estrangulación	Perno, 34 mm de diámetro	Rotura de la cuerda a 35 kN
Eslinga simple	Tambor, 250 mm de diámetro	Rotura de la cuerda a 20 kN
Eslinga doble	Tambor, 250 mm de diámetro	Rotura del mosquetón a 40 kN

Uso previsto como cinta de seguridad

El producto cumple con la norma EN 354:2010 para cintas de seguridad.

Como cinta de seguridad, el producto tiene 3 ámbitos de uso aprobados diferentes:

- Alrededor de una estructura de soporte o conectado a un dispositivo de anclaje en un sistema de posicionamiento de trabajo: El producto se utiliza para mantener al usuario en una posición en la que pueda utilizar ambas manos.

- Alrededor de una estructura de soporte o conectado a un dispositivo de anclaje en un sistema de retención: El producto evita que el usuario llegue a lugares donde existe riesgo de caída.
- En un sistema de detención de caídas, como se describe en la norma EN 363: El producto atrapa al usuario si se cae. Consulte la sección *Uso del producto en un sistema de detención de caídas en la página 36*.

Para los 3 ámbitos de uso, la longitud total del producto y otros componentes conectados no debe superar los 2,0 m.

Para su uso alrededor de una estructura de soporte en un sistema de posicionamiento de trabajo o un sistema de retención, consulte *Uso del producto alrededor de una estructura de soporte en la página 36*.

Para todos los usos como cinta de seguridad, debe saber cómo seleccionar un dispositivo o punto de anclaje correctamente. Consulte la sección *Selección de un dispositivo o punto de anclaje en la página 36*.

Uso del producto alrededor de una estructura de soporte

El producto se puede utilizar en sistemas de posicionamiento de trabajo y sistemas de retención, tal y como se describe en la norma EN 358.

1. Fije el ojal de conexión del producto (A) a una argolla de suspensión (B) del arnés con un mosquetón (C). (Fig. 6)
2. Si utiliza el producto alrededor de una estructura de soporte, enganche el otro extremo en una de estas configuraciones:
 - a) Con un mosquetón en una argolla de suspensión del arnés y el extremo de conexión de anillo del producto. (Fig. 7)
 - b) Con un mosquetón en una argolla de suspensión del arnés y el ojal de conexión del producto. (Fig. 8)

Uso del producto en un sistema de detención de caídas

El producto se puede utilizar en sistemas de detención de caídas como se describe en la norma EN 363. Además del producto, se necesita un absorbedor de energía y un arnés de detención de caídas. El absorbedor de energía debe cumplir la norma EN 355 y reducir las fuerzas dinámicas a un máximo de 6 kN.



ADVERTENCIA: No utilice el producto sin un absorbedor de energía en un sistema de detención de caídas.



ADVERTENCIA: Utilice únicamente un arnés de detención de caídas como dispositivo de soporte corporal en un sistema de detención de caídas.



ADVERTENCIA: Mantenga un espacio libre de 7 m por debajo del usuario para evitar lesiones en caso de caída.

1. Lea las instrucciones del fabricante suministradas con el absorbedor de energía. Asegúrese de que el producto y el absorbedor de energía son compatibles y de que las configuraciones utilizadas son adecuadas.
2. Fije el absorbedor de energía (A) al ojal de conexión del producto (B) con un mosquetón (C). (Fig. 9)
3. Fije el otro extremo del absorbedor de energía (A) a un dispositivo o punto de anclaje. Consulte la sección *Selección de un dispositivo o punto de anclaje en la página 36*.
4. Fije el otro extremo del producto a una argolla de suspensión del arnés de detención de caídas. La argolla de suspensión correspondiente está marcada con la letra "A" en el arnés de detención de caídas.

Selección de un dispositivo o punto de anclaje

Un dispositivo de anclaje es un componente de protección. Un punto de anclaje es el lugar de la estructura o el sistema de soporte donde se fija el producto. En los siguientes pasos, el término "dispositivo de anclaje" hace referencia a un componente adicional, no al producto.

- Asegúrese de que el dispositivo o el punto de anclaje puedan soportar una fuerza de 10 kN.
- Asegúrese de que el dispositivo o el punto de anclaje estén siempre a la altura de la cintura del usuario o por encima de esta.
- Seleccione una posición del dispositivo o el punto de anclaje que mantenga la altura de caída y de caída libre al mínimo.
- Seleccione una posición del dispositivo o el punto de anclaje que evite los movimientos pendulares en caso de caída.
- Si el producto se utiliza en un sistema de posicionamiento de trabajo, asegúrese de que el dispositivo o el punto de anclaje eviten la holgura del producto.
- Si el producto se utiliza en un sistema de posicionamiento de trabajo, asegúrese de que el dispositivo o el punto de anclaje impidan un movimiento de más de 0,6 m.
- Si el producto se utiliza en un sistema de retención, seleccione un punto de anclaje a una distancia segura del borde de riesgo de caída. Debe impedirse que el usuario alcance el borde de riesgo de caída durante el uso del producto.
- Si utiliza el producto en un sistema de detención de caídas, asegúrese de que el dispositivo o el punto de anclaje cumplan los requisitos del sistema de detención de caídas.

Uso del producto como nudo Prusik

El producto cumple las siguientes normas: EN 566:2017 para montañismo y ANSI Z133-2017 para nudos Prusik en trabajos de arboricultura. La carga de rotura en el momento de la fabricación es de 22 kN.

- Ate el producto con un nudo Prusik alrededor de la cuerda de escalada. (Fig. 10)



ADVERTENCIA: Si el producto no se coloca exactamente como se muestra en la ilustración, se reduce el efecto de sujeción necesario y la carga de rotura. Los nudos en el producto también reducen la carga de rotura.

Inspección del producto



ADVERTENCIA: Realice las inspecciones del producto en los intervalos indicados a continuación. Si no se identifican los posibles defectos, existe riesgo de lesiones graves o de muerte.

Nota: Consulte las normativas nacionales para conocer otros intervalos de inspección del producto.

Siempre deben realizarse inspecciones del producto antes y después de cada uso. Estas inspecciones puede realizarlas el propio usuario.

Si el producto se utiliza para equipos de salud y seguridad en el trabajo conforme a la norma EN 365, se debe realizar una inspección del producto al menos cada 12 meses. Esta inspección debe llevarla a cabo una persona competente o el fabricante. Se deben seguir las instrucciones detalladas y anotar los resultados en las hojas de inspección. Consulte *Hoja de registro de inspección del producto en la página 38* y *Hoja de registro de inspección escrita en la página 38*.

Inspección del producto antes de cada uso

- Realice una inspección visual del producto.
- Si detecta algún defecto o no está convencido de que sea seguro usar el producto, retírelo del servicio. Consulte la sección *Retirada del producto en la página 39*.

Inspección del producto después de cada uso

- Revise el producto en busca de signos de abrasión y cortes.
- Asegúrese de que la etiqueta del producto se puede ver y leer con facilidad.
- Si detecta algún defecto o no está convencido de que sea seguro usar el producto, retírelo del servicio. Consulte *Retirada del producto en la página 39*.

Inspección anual del producto



ADVERTENCIA: Esta inspección del producto solo debe llevarla a cabo una persona competente o el fabricante.

La inspección del producto debe documentarse. Consulte *Hoja de registro de inspección del producto en la página 38* y *Hoja de registro de inspección escrita en la página 38*.

- Compruebe el estado general del producto:
 - a) Compruebe la antigüedad del producto.
 - b) Compruebe la integridad del producto.
 - c) Asegúrese de que el producto no está sucio.
 - d) Asegúrese de que el producto está bien montado.
- Revise la etiqueta del producto:
 - a) Asegúrese de que la etiqueta del producto se puede ver y leer con facilidad.
 - b) Asegúrese de que la etiqueta del producto incluye la marca CE y de que se especifica el año y mes de fabricación.
- Revise todas las piezas individuales en busca de estos tipos de daños mecánicos:
 - a) Cortes y grietas
 - b) Marcas
 - c) Deshilachamiento y abrasión en las piezas de fibra
 - d) Formación de estrías
 - e) Retorcimientos
 - f) Daños por aplastamiento
- Revise todas las piezas individuales en busca de daños térmicos o químicos, como derretimiento o endurecimiento.
- Asegúrese de que no se ha producido una decoloración del producto.
- Revise todos los componentes metálicos en busca de corrosión y deformaciones.
- Compruebe el estado y la integridad de las conexiones finales:
 - a) Asegúrese de que no hay daños en el cosido, como la abrasión del hilo.
 - b) Asegúrese de que los empalmes no se deslizan y están firmes.

- c) Revise los nudos.

Tras la inspección del producto, marque el producto con la fecha de la inspección realizada o con la fecha de la siguiente inspección.

Hoja de registro de inspección del producto

(Fig. 1)

1. Fabricante: Husqvarna AB, SE-561 82 Huskvarna (Suecia), tel: +46-36-146500
2. Modelo
3. Vendedor
4. Número de lote
5. Número de serie
6. Nombre del usuario
7. Fecha de producción
8. Fecha de compra
9. Fecha del primer uso
10. Fecha de retirada
11. Componentes compatibles con los sistemas de trabajo en altura con arnés
12. Comentarios

Hoja de registro de inspección escrita

(Fig. 2)

1. Fecha
2. Tipo de inspección: Comprobación previa al uso, inspección semanal, inspección exhaustiva o circunstancias excepcionales
3. Resultados y acciones: defectos, reparaciones, etc.
4. Aceptar, rechazar o corregir
5. Próxima fecha de inspección
6. Nombre y firma de la persona competente

Mantenimiento

Reparación del producto

- Solo el fabricante debe realizar las reparaciones.

Limpieza del producto

1. Limpie el producto con agua templada y un detergente para cuerdas. Siga las instrucciones del envase del detergente para cuerdas.



ADVERTENCIA: No utilice un detergente textil.

2. Enjuague el producto con abundante agua limpia.
3. Deje que el producto se seque completamente, alejado de la luz solar, el fuego u otras fuentes de calor.



ADVERTENCIA: No utilice el producto ni lo guarde antes de que esté completamente seco.

Desinfección del producto



ADVERTENCIA: No desinfecte el producto con más frecuencia de la estrictamente necesaria.



ADVERTENCIA: Utilice únicamente desinfectantes que no dañen el material sintético del producto. Recomendamos alcohol isopropílico al 70 %.



ADVERTENCIA: Siga las instrucciones de seguridad del desinfectante.

1. Aplique el desinfectante sobre la superficie del producto.
2. Deje que el producto se seque por completo.

Vida útil del producto

La vida útil del producto es de un máximo de 5 años a partir del día en que se saca del embalaje. Esto es válido si el embalaje no está dañado y el producto se extrae en el momento de la compra. El producto debe desecharse tras un máximo de 5 años de uso.

Si el producto no se saca del embalaje en el momento de la compra y se guarda correctamente, la vida útil puede ser de 8 años a partir de la fecha de fabricación.

La vida útil real depende totalmente del estado del producto. El estado del producto se ve afectado por los siguientes factores:

- Radiación ultravioleta
- Tipo y frecuencia de uso
- Manipulación y almacenamiento del producto
- Factores climáticos como el hielo o la nieve
- Entornos operativos como la sal o la arena
- Agentes químicos como el ácido de batería
- Contaminación por calor
- Deformación o distorsión mecánica

Las condiciones extremas pueden acortar la vida útil a un solo uso. Si el producto se daña antes de utilizarlo

por primera vez, por ejemplo, durante el transporte, este debe desecharse inmediatamente y no utilizarse.

El desgaste mecánico y la luz solar reducen considerablemente la vida útil. Las fibras blanqueadas o desgastadas, la decoloración y las zonas endurecidas son señales que indican que el producto debe desecharse.

Retirada del producto

Si el producto se ve sometido a una caída o presenta signos de desgaste o daños, retírelo del servicio.

1. Si está seguro de que el producto está dañado, deséchelo.

2. Si cree que el producto podría estar dañado, siga estos pasos:

- a) Ponga una etiqueta o marca en el producto que se vea con claridad para evitar que se use por accidente.
- b) Deje que una persona competente o el fabricante realice las pruebas e inspecciones necesarias.

Si la persona competente da su aprobación por escrito, podrá volver a utilizar el producto.

Transporte, almacenamiento y eliminación

Transporte y almacenamiento

- Antes de transportar y almacenar el producto, asegúrese de que esté limpio y seco.
- Coloque el producto en una bolsa que lo proteja de la humedad, la luz y la suciedad.
- Asegúrese de que el espacio de almacenamiento cumple los siguientes requisitos:
 - La temperatura es de 15 a 25 °C.
 - El flujo de aire es suficiente.

- No hay luz solar, radiación ultravioleta ni luz procedente de equipos de soldadura.
- No hay productos químicos ni otros productos agresivos.
- No hay objetos con bordes afilados.

Eliminación

- Cumpla con las normas nacionales.
- Respete el sistema de reciclaje local.

Conformidad y certificaciones

Se aplican las siguientes normas:

- EN 795B:2012
- EN 354:2010
- EN 566:2017
- ANSI Z133-2017
- AS/NZS 5532:2013

El producto que acompaña a estas instrucciones ha sido sometido a una inspección tipo, lleva la marca CE que indica la conformidad con la normativa europea (UE) 2016/425 sobre equipos de protección personal (EPP) y cumple las normas europeas indicadas en la etiqueta del producto. No obstante, el producto no es conforme con ninguna otra norma, a menos que se indique explícitamente. Organismo notificado 0408: TÜV Austria Services GmbH, Deutschstrasse 10, A-1230 Viena, Austria.

Este producto ha sido probado conforme a la norma EN 795, Clase B, para su uso por una sola persona con equipo de protección personal.

De acuerdo con EN 795, este producto para equipos de protección personal debe ser capaz de soportar una fuerza de 18 kN en todos los modos de uso descritos cuando es nuevo.

EN 566:2017 y ANSI Z133-2017:

- Carga de rotura conforme a EN 566 en el momento de la fabricación: 22 kN.

- El producto cumple los requisitos de la norma ANSI Z133-2017 en lo que respecta a la carga de rotura mínima (MBL) necesaria para cuerdas de escalada y nudos Prusik. No cumple los requisitos de diámetro para cuerdas de escalada. No existe ningún requisito de diámetro para los nudos Prusik.

La declaración de conformidad está disponible en www.husqvarna.com. Utilice la función de búsqueda y busque el producto.

Fabricante responsable: Husqvarna AB, SE-561 82 Huskvarna (Suecia); tel.: +46-36-146500

Johdanto

Tuotekuvaus ja käyttötarkoitus

Tuotetta Husqvarna Multi Sling voidaan käyttää hyväksytysti kolmeen eri käyttötarkoitukseen:



- kiinnityslaitteena suojaamaan putoamiselta korkealta
- köytenä
- prusik-solmuna.

Tuotetta käytetään henkilönsuojaimena arboristien työasentojärjestelmissä, turvajärjestelmissä ja putoamissuojajärjestelmissä.

Tuote on köysi, jossa on kaksi päätyilmukkaa. Toisessa päätyilmukassa on alumiinirengas. Köysi on valmistettu synteettisestä kuidusta.

Älä käytä tuotetta EU-direktiivin 2006/42/EY mukaisena nostolaitteena.

Symbolit ja merkinnät

Symboli/merkintä	Selitys
EN 795:2012-B	Siirrettävien, väliaikaisten kiinnityslaitteiden standardi, putoamiselta suojautuminen.
EN 354:2010	Köysistandardi.
EN 566:2017	Vuorikiipeilystandardi.
ANSI Z133-2017	Puunhoitoa koskeva standardi, prusik-solmu.
AS/NZS 5532:2013	Luokitus: yksi henkilö / rajoitettu vapaapudotus. Australian/Uuden-Seelannin standardi kiinnityslaitteille, luokka: yksi henkilö / työasennot / turvajärjestelmä.
MBL	Pienin murtokuormitus. Valmistaja takaa määritetyn murtokuormituksen valmistus-hetkellä.
L	Pituus metreinä.
Ser. Nr.	Sarjanumero: Valmistusvuosi/-kuukausi.
	CE-merkintä osoittaa, että laite täyttää asetuksen (EU) 2016/425 vaatimukset. Numero kertoo testauslaitoksen. Katso kohta <i>Vaatimustenmukaisuus ja hyväksynnät sivulla 46</i> .
"single user only"	Tuotetta saa käyttää vain yksi (1) käyttäjä.
	Valmistaja.
	Lue käyttöohje ennen tuotteen käyttöä.
Tuotteen yhteydessä käytetään tekstiilien huoltoa ja pesua koskevia eurooppalaisia vakiosymboleja.	

Tuotevastuu

Valmistaja ei ole vastuussa vahingoista, jotka aiheutuvat tuotteen käytön aikana tai sen jälkeen, jos

- tuotetta käytetään väärin
- työasentojärjestelmä on asennettu väärin.

Turvallisuus

Turvallisuusmääritelmät

Varoituksia, huomioita ja huomautuksia käytetään, kun jotakin käyttöohjeen osaa halutaan erityisesti korostaa.



VAROITUS: Tätä käytetään, jos käyttöohjeen noudattamatta jättämisestä voi seurata käyttäjän tai sivullisen vamma tai kuolema.



HUOMAUTUS: Tätä käytetään, jos käyttöohjeen noudattamatta jättämisestä voi seurata koneen, muiden materiaalien tai ympäristön vaurioituminen.

Huomautus: Tätä käytetään tietyissä tilanteissa tarvittavien lisätietojen antamiseen.

Yleiset turvaohjeet



VAROITUS: Lue seuraavat varoitusohjeet ennen laitteen käyttämistä.

- Tämä tuote voi olla vaarallinen, jos sitä käytetään huolimattomasti tai väärin. On tärkeää, että luet ja ymmärrät tämän käyttöohjeen sisällön ennen laitteen käyttöä.
- Noudata kaikkia tämän käyttöohjekirjan ohjeita. Vakavan vamman tai kuoleman vaara kasvaa, jos ohjeita ei noudateta.
- Käyttäjällä on oltava tarvittavat tiedot ja kokemus. Käyttäjä on koulutettava käyttämään tuotetta turvallisesti ja turvaohjeiden mukaisesti.
- Jos mahdollista, laitteen tulisi olla vain yhden käyttäjän henkilökohtaisessa käytössä.
- Käytä tuotetta vain määritettyyn käyttötarkoitukseen rajatussa laajuudessa.
- Käyttäjän terveydentilan on oltava hyvä.
- Laitte voi aiheuttaa vaurioita, jos sitä käytetään, säilytetään tai puhdistetaan väärin tai jos sitä käytetään liian suurella kuormalla.
- Suorita tuotetarkastukset käyttöohjekirjassa annettujen ohjeiden mukaisesti.
- Noudata arboristeille tarkoitettujen henkilönsuojainten paikallisia vaatimuksia ja kansallisia määräyksiä.
- Säilytä tämä käyttöohjekirja ja tarkastusraportti tuotteen yhteydessä.
- Jos tuote annetaan uudelle käyttäjälle, varmista, että käyttöopas on tuotteen mukana.

- Jos tuote siirretään toiseen maahan, on edellisen käyttäjän vastuulla varmistaa, että käyttöopas on uuden maan kielellä.

Käyttöä edeltävät turvallisuusohjeet



VAROITUS: Lue seuraavat varoitusohjeet ennen laitteen käyttämistä.

- Työasentojärjestelmän kaikkien osien on oltava yhteensopivia ja oikein määritettyjä. Tuotteen käyttöä yhdessä muiden osien kanssa koskevia suosituksia on noudatettava:
 - Köysien on oltava standardin EN 1891 mukaisia.
 - Karbiinihakojen on oltava standardin EN 362 mukaisia.
 - Muiden henkilönsuojainten osien on oltava asetuksessa EU 2016/425 säädettyjen yhdenmukaistettujen standardien mukaisia.
- Tarkasta tuote silmämääräisesti ennen käyttöä. Jos et ole täysin varma, että tuotetta voi käyttää turvallisesti, poista se käytöstä. Katso kohta *Tuotteen poistaminen käytöstä sivulla 45*.
- Laadi riskinarviointi, joka sisältää hätätoimenpiteet kaikkia mahdollisia hätätilanteita varten. Varmista, että hätä- ja pelastustoimenpiteet voidaan suorittaa nopeasti ja turvallisesti hätätilanteessa.

Turvallisuusohjeet käyttöä varten



VAROITUS: Lue seuraavat varoitukset ennen tuotteen käyttöä.

- Tuote on tarkoitettu ainoastaan yhden henkilön käyttöön.
- Kiinnitä ja säädä tuote paikassa, jossa ei ole putoamisvaaraa.
- Tarkista kaikki kiinnitys- ja säätöosat säännöllisesti käytön aikana.
- Kun tuotetta käytetään köytenä, varmista, että tuotteen ja muiden siihen liitettyjen osien kokonaispituus on enintään 2,0 m.
- Pidä kiinnityspiste pystysuunnassa käyttäjän yläpuolella. Edestakaisia heilauksia saattaa tapahtua. Varaus aina edestakaisten heilaudusten seurauksiin.
- Älä aseta tuotetta terävien reunojen yli. Noudata seuraavia ohjeita, jotta tuote ja muut työasentojärjestelmän osat eivät vaurioidu:
 - Pidä kaikki osat poissa pinnoilta, jotka voivat vaurioittaa osia.
 - Aseta osien ja vaurioittavan pinnan väliin asianmukainen ja riittävä suoj.

- Tee laskeutumistoimet hitaasti, jotta tuote ei kuumene.
- Auringonvalo ja kemikaalit voivat vahingoittaa tuotetta ja heikentää sen kestävyyttä. Pidä tuote suojassa UV-säteilyltä.
- Älä altista tuotetta yli 100 °C:n lämpötiloille.
- Metallirengas on valmistettu alumiinista. Älä käytä tuotetta korroosiota aiheuttavissa olosuhteissa.
- Lumi, jää ja kosteus vaikuttavat tuotteen käsittelyyn haitallisesti.
- Varmista, että solmuja ei ole. Solmut alentavat murtokuormitusta.
- Tarkasta rakenne, johon tuote on kiinnitetty. Varmista, että rakenne on tarpeeksi kestävä toimenpidettä varten, mukaan lukien mahdollisesta hätätilanteesta aiheutuva ylimääräinen kuormitus.

- Tuotetta voi käyttää pelastajan köyden kiinnitykseen yhden putoamisen jälkeen. Valitse sopiva puu, oksa tai muu rakenteellinen kiinnityskohta, joka kestää vähintään 12 kN.
- Varmista, että tuotteen pituus on riittävä sille kohteelle, jonka ympäri se kierretään. Katso kohta *Tuotteen käyttö kiinnityslaitteena sivulla 42*.
- Estä köyden löystyminen kiinnityspisteen ja käyttäjän välillä. Pidä työasentojärjestelmä aina kireällä.
- Jos tuotetta käytetään putoamissuojauksessa, putoamisetäisyys ei saa olla yli 500 mm.
- Jos tuote on mukana putoamisessa, poista se välittömästi käytöstä. Katso kohta *Tuotteen poistaminen käytöstä sivulla 45*.

Käyttö

Johdanto



VAROITUS: Lue ja sisäistä turvallisuutta käsittelevä luku ennen laitteen käyttöä.

Tuotteen käyttö kiinnityslaitteena

Tuote on kiinnityslaitteiden standardin EN 795B mukainen.

- Aseta tuote oksan tai vastaavan tukirakenteen ympärille valitsemalla jokin seuraavista kokoonpanoista:
 - a) lenkkiihna (Kuva 3)
 - b) yksipistehihna (Kuva 4)
 - c) kaksipistehihna. (Kuva 5)
- Varmista, että valittu kokoonpano soveltuu tuotteen kuormalle. Katso kohta *Murtokuormitus eri kokoonpanoissa sivulla 42*.

Murtokuormitus eri kokoonpanoissa

Tuotteen murtokuormitus riippuu valitusta kokoonpanosta ja tukirakenteen halkaisijasta. Katso alla olevasta taulukosta laboratorio-olosuhteissa mitatut murtokuormitukset.



VAROITUS: Taulukon arvot ovat viitteellisiä, koska tukirakenteen halkaisija vaikuttaa merkittävästi tulokseen.

Kokoonpano	Tukirakenteen tyyppi ja halkaisija	Murtokuormitus
Lenkkiihna	Pultti, halkaisija 34 mm	Köyden murtokuormitus 35 kN
Yksipistehihna	Rumpu, halkaisija 250 mm	Köyden murtokuormitus 20 kN

Kokoonpano	Tukirakenteen tyyppi ja halkaisija	Murtokuormitus
Kaksipistehihna	Rumpu, halkaisija 250 mm	Karbiinihaan murtokuormitus 40 kN

Käyttö köytenä

Tuote on EN 354:2010 -köysistandardin mukainen.

Tuotteella on kolme hyväksyttyä käyttötarkoitusta köytenä käyttämiseen:

- Tukirakenteen ympärillä tai kiinnitettynä työasentojärjestelmän kiinnityslaitteeseen: tuotetta käytetään pitämään käyttäjä asennossa, jossa käyttäjä voi käyttää molempia käsiä.
- Tukirakenteen ympärillä tai kiinnitettynä turvajärjestelmän kiinnityslaitteeseen: tuote estää käyttäjää yltämästä paikkoihin, joissa on putoamisvaara.
- Putoamissuojajärjestelmässä standardin EN 363 mukaisesti: tuote ottaa käyttäjän kiinni, jos hän putoaa. Katso kohta *Tuotteen käyttäminen putoamissuojajärjestelmässä sivulla 43*.

Kaikissa kolmessa käyttötarkoituksessa tuotteen ja muiden siihen liitettyjen osien kokonaispituus saa olla enintään 2,0 m.

Katso lisätietoja käytöstä tukirakenteen ympärillä työasento- tai turvajärjestelmässä kohdasta *Tuotteen käyttäminen tukirakenteen ympärillä sivulla 42*.

Köyden kaikissa käyttötarkoituksissa on tiedettävä, miten kiinnityslaitte tai kiinnityspiste valitaan oikein. Katso kohta *Kiinnityslaitteen tai kiinnityspisteen valitseminen sivulla 43*.

Tuotteen käyttäminen tukirakenteen ympärillä

Tuotetta voidaan käyttää työasento- ja turvajärjestelmissä standardin EN 358 mukaisesti.

1. Kiinnitä tuotteen (A) päätyisilmukka valjaiden ripustussilmukkaan (B) karbiinihaalla (C). (Kuva 6)
2. Jos käytät tuotetta tukirakenteen ympärillä, kiinnitä toinen pää jommallakummalla seuraavista tavoista:
 - a) Karbiinihaka valjaiden ripustussilmukassa ja päätyisilmukkarengas tuotteessa. (Kuva 7)
 - b) Karbiinihaka valjaiden ripustussilmukassa ja päätyisilmukka tuotteessa. (Kuva 8)

Tuotteen käyttäminen putoamissuojajärjestelmässä

Tuotetta voidaan käyttää putoamissuojajärjestelmissä standardin EN 363 mukaisesti. Tuotteen lisäksi tarvitaan iskunvaimennin ja putoamissuojavaljaat. Iskuvaimentimen on oltava standardin EN 355 mukainen ja vähennettävä dynaamisia voimia 6 kN:iin asti.



VAROITUS: Älä käytä tuotetta ilman iskuvaimenninta putoamissuojajärjestelmässä.



VAROITUS: Käytä vartalon tukilaitteena putoamissuojajärjestelmässä vain putoamissuojavaljaita.



VAROITUS: Käyttäjän alla on oltava 7 metrin turvaväli, jotta mahdollinen putoaminen ei aiheuta vammoja.

1. Lue iskuvaimentimen mukana toimitetut valmistajan ohjeet. Varmista, että laite ja iskuvaimennin ovat yhteensopivia ja että käytetyt kokoonpanot ovat asianmukaiset.
2. Kiinnitä iskuvaimennin (A) tuotteen (B) päätyisilmukkaan karbiinihaalla (C). (Kuva 9)
3. Kiinnitä iskuvaimentimen (A) toinen pää kiinnityslaitteeseen tai kiinnityspisteeseen. Katso kohta *Kiinnityslaitteen tai kiinnityspisteen valitseminen sivulla 43*.
4. Kiinnitä tuotteen toinen pää putoamissuojavaljaiden ripustussilmukkaan. Soveltuva ripustussilmukka on merkitty putoamissuojavaljaisiin A-kirjaimella.

Kiinnityslaitteen tai kiinnityspisteen valitseminen

Kiinnityslaite on komponentti. Kiinnityspiste on se paikka tukirakenteessa tai järjestelmässä, johon tuote on kiinnitetty. Seuraavissa vaiheissa termi kiinnityslaite viittaa lisäkomponenttiin, ei tuotteeseen.

- Varmista, että kiinnityslaite tai kiinnityspiste kestää 10 kN:n voiman.
- Varmista, että kiinnityslaite tai kiinnityspiste on aina kuljettajan vyötärön tasolla tai sen yläpuolella.
- Valitse kiinnityslaitteen tai kiinnityspisteen sijainti niin, että vapapudotus ja putoamiskorkeus pysyvät mahdollisimman pienenä.
- Valitse kiinnityslaitteelle tai kiinnityspisteelle asento, joka estää heilumisliikkeet putoamisen yhteydessä.
- Jos tuotetta käytetään työasentojärjestelmässä, varmista, että kiinnityslaite tai kiinnityspiste estää tuotteen löystymisen.
- Jos tuotetta käytetään työasentojärjestelmässä, varmista, että kiinnityslaite tai kiinnityspiste estää yli 0,6 metrin liikkeen.
- Jos tuotetta käytetään turvajärjestelmässä, aseta kiinnityspiste turvalliselle etäisyydelle putoamisvaaran reunasta. Käyttäjää ei saa päästä putoamisvaaran reunalle tuotteen käytön aikana.
- Jos tuotetta käytetään putoamissuojajärjestelmässä, varmista, että kiinnityslaite tai kiinnityspiste täyttää putoamissuojajärjestelmää koskevat vaatimukset.

Tuotteen käyttäminen prusik-solmuna

Tuote täyttää seuraavat standardit: EN 566:2017 vuorikiipeilyssä ja ANSI Z133-2017 prusik-solmuille metsänhoitotoiminnoissa. Murtokuormitus valmistushetkellä on 22 kN.

- Sido tuote prusik-solmuun kiipeilyköyden ympärille. (Kuva 10)



VAROITUS: Jos tuotetta ei käytetä kuvan osoittamalla tavalla, tarvittava kiinnitysvoima ja murtokuormitus vähenevät. Tuotteen solmut vähentävät myös murtokuormitusta.

Tuotteen tarkastaminen



VAROITUS: Suorita tuotetarkastukset alla mainituin väliajoin. Jos vikoja ei huomata, seurauksena voi olla vakava loukkaantuminen tai kuolema.

Huomautus: Katso tuotteen muut tarkastusvälit kansallisista sääöksistä.

Tuotetarkastukset on tehtävä aina ennen jokaista käyttöä ja käytön jälkeen. Käyttäjää voi itse tehdä nämä tarkastukset.

Jos tuotetta käytetään työterveyden ja -turvallisuuden laitteissa standardin EN 365 mukaisesti, tuote on tarkastettava vähintään 12 kuukauden välein. Tämän tarkastuksen saa tehdä vain pätevä henkilö tai tuotteen valmistaja. Yksityiskohtaisia ohjeita on noudatettava ja havainnot kirjattava tarkastuslomakkeisiin. Katso kohdat

Tuotteen tarkastuslomake sivulla 44 ja Kirjallinen tarkastuslomake sivulla 44.

Tuotteen tarkastaminen ennen jokaista käyttökertaa

- Tarkasta tuote silmämääräisesti.
- Jos havaitset vikoja tai et ole varma, onko tuotteen käyttö turvallista, poista tuote käytöstä. Katso kohta *Tuotteen poistaminen käytöstä sivulla 45.*

Tuotteen tarkastaminen jokaisen käyttökerran jälkeen

- Tarkasta, löytyykö tuotteesta hankaumia tai viilloja.
- Varmista, että tuotemerkinä on selvästi näkyvissä ja helposti luettavissa.
- Jos havaitset vikoja tai et ole varma, onko tuotteen käyttö turvallista, poista tuote käytöstä. Katso kohta *Tuotteen poistaminen käytöstä sivulla 45.*

Tuotteen tarkastaminen 12 kuukauden välein



VAROITUS: Tuotetarkastuksen saa tehdä vain pätevä henkilö tai tuotteen valmistaja.

Tuotetarkastus on dokumentoitava. Katso kohdat *Tuotteen tarkastuslomake sivulla 44 ja Kirjallinen tarkastuslomake sivulla 44.*

- Tarkasta tuotteen yleiskunto:
 - a) Tarkasta tuotteen ikä.

Tuotteen tarkastuslomake

(Kuva 1)

1. Valmistaja: Husqvarna AB, SE-561 82 Huskvarna, Ruotsi, puh.: +46-36-146500
2. Malli
3. Vähittäismyyjä
4. Eränumero
5. Sarjanumero
6. Käyttäjän nimi

Kirjallinen tarkastuslomake

(Kuva 2)

1. Päivämäärä
2. Tarkastuksen tyyppi: käyttöä edeltävä tarkastus, viikoittainen tarkastus, perusteellinen tarkastus tai poikkeukselliset olosuhteet

- b) Tarkasta, että tuotteesta löytyy kaikki siihen kuuluva.
 - c) Varmista, ettei tuote ole likainen.
 - d) Varmista, että tuote on asennettu oikein.
- Tarkasta tuotemerkinä:
 - a) Varmista, että tuotemerkinä on selvästi näkyvissä ja helposti luettavissa.
 - b) Varmista, että tuotemerkinä on CE-merkintä sekä valmistusvuosi ja -kuukausi.
 - Tarkasta kaikki yksittäiset osat seuraavien mekaanisten vaurioiden varalta:
 - a) Viillot ja halkeamat
 - b) Painaumat
 - c) Kuituosien säikeisyys ja hankaumat
 - d) Kohoumat
 - e) Taitokset
 - f) Puristusvauriot
 - Tarkasta kaikki yksittäiset osat lämpövaurioiden ja kemiallisten vaurioiden varalta, esim. sulaneet kohdat ja kovettumat.
 - Varmista, ettei tuotteessa ole värimuutoksia.
 - Tarkasta kaikki metalliosat ruosteen ja vääntymien varalta.
 - Tarkasta päiden yhteenliitosten kunto ja täydellisyydet:
 - a) Varmista, ettei ompeleissa ole vaurioita, esimerkiksi hankaumia ompelulangassa.
 - b) Varmista, etteivät liitokset ole luisuneet.
 - c) Tarkasta solmut.

Kun tuotetarkastus on valmis, merkitse tuotteeseen tarkastuksen päiväys tai seuraavan tarkastuksen ajankohta.

7. Valmistuspäivä
8. Ostopäivämäärä
9. Ensimmäinen käyttöpäivä
10. Käytöstä poistamisen päiväys
11. Yhteensopivat komponentit valjaisiin perustuvissa korkeustyöjärjestelmissä
12. Kommentit

3. Havainnot ja toimenpiteet: viat, korjaukset jne.
4. Hyväksy, hylkää tai korjaa
5. Seuraavan tarkastuksen päiväys
6. Pätevän henkilön nimi ja allekirjoitus

Huolto

Tuotteen korjaaminen

- Vain valmistaja saa tehdä korjauksia.

Laitteen puhdistaminen

1. Puhdista tuote lämpimällä vedellä ja köydenpuhdistusaineella. Noudata köydenpuhdistusaineen pakkauksessa olevia ohjeita.



VAROITUS: Älä käytä tekstiilienpuhdistusainetta.

2. Huuhtelee tuote runsaalla puhtaalla vedellä.
3. Anna tuotteen kuivua kokonaan suojassa auringonvalolta ja etäällä tulesta ja muista lämmönlähteistä.



VAROITUS: Älä käytä tuotetta tai laita sitä säilytykseen, ennen kuin se on täysin kuiva.

Tuotteen desinfiointi



VAROITUS: Älä desinfioi tuotetta useammin kuin on ehdottoman välttämätöntä.



VAROITUS: Käytä vain desinfiointiaineita, jotka eivät vahingoita tuotteen synteettistä materiaalia. Suosittelemme 70-prosenttista isopropyylialkoholia.



VAROITUS: Noudata desinfiointiaineen turvallisuusohjeita.

1. Levitä desinfiointiainetta tuotteen pinnalle.
2. Anna tuotteen kuivua kokonaan.

Tuotteen käyttöikä

Tuotteen käyttöikä on enintään 5 vuotta siitä päivästä, jona tuote poistetaan pakkauksesta. Tämä on voimassa,

jos pakkaus ei ole vaurioitunut ja tuote poistetaan pakkauksesta ostohetkellä. Tuote on hävitettävä enintään 5 vuoden käytön jälkeen.

Jos tuotetta ei poisteta pakkauksesta ostohetkellä ja sitä säilytetään oikein, sen mahdollinen käyttöikä on 8 vuotta valmistuspäivästä.

Todellinen käyttöikä riippuu täysin tuotteen kunnosta.

Tuotteen kuntoon vaikuttavat seuraavat tekijät:

- UV-säteily
- Käyttötapa ja käytön toistuvuus
- Tuotteen käsittely ja säilytys
- Ilmastovaikutukset, kuten jää tai lumi
- Käyttöympäristöt, kuten suola tai hiekka
- Kemialliset vaikutukset, kuten akkuhappo
- Lämmön vaikutukset
- Mekaaniset epämuodostumat ja vääristymät

Ääriolosuhteet käytön aikana voivat lyhentää käyttöiän vain yhteen käyttökertaan. Jos tuote vahingoittuu ennen ensimmäistä käyttökertaa, esimerkiksi kuljetuksen aikana, se on hävitettävä välittömästi eikä sitä saa käyttää.

Mekaaninen kuluminen ja auringonvalo lyhentävät käyttöikää huomattavasti. Vaalenneet tai hankautuneet kuidut, värimuutokset ja kovettumat ovat merkkejä siitä, että tuote on hävitettävä.

Tuotteen poistaminen käytöstä

Jos tuote on mukana putoamisessa tai siinä näkyy merkkejä kulumisesta tai vaurioista, se on poistettava käytöstä.

1. Jos olet varma, että tuote on vaurioitunut, hävitä se.
2. Jos epäilet, että tuote saattaa olla vaurioitunut, toimi seuraavasti:
 - a) Kiinnitä tuotteeseen selkeästi näkyvä tarra tai merkintä, jotta kukaan ei käytä sitä vahingossa.
 - b) Teetä vaaditut testit ja tarkastukset päteväällä henkilöllä tai valmistajalla.

Jos kyseinen pätevä henkilö antaa kirjallisen hyväksynnän, tuotetta voidaan käyttää uudelleen.

Kuljettaminen, säilyttäminen ja hävittäminen

Kuljetus ja säilytys

- Varmista ennen kuljetusta ja säilytystä, että tuote on puhdas ja kuiva.
- Aseta tuote pussiin, joka suojaa kosteudelta, valolta ja liialta.
- Varmista, että säilytystila täyttää seuraavat vaatimukset:
 - Lämpötila on 15–25 °C.
 - Ilmavirtaus on riittävä.

- Tilassa ei ole auringonvaloa, UV-säteilyä tai hitsauslaitteesta syntyvää valoa.
- Tilassa ei ole kemikaaleja tai muunlaista haitallista ympäristöä.
- Tilassa ei ole teräviä reunoja.

Hävittäminen

- Noudata kansallisia säädöksiä.
- Käytä paikallista kierrätysjärjestelmää.

Vaatimustenmukaisuus ja hyväksynnät

Seuraavia standardeja sovelletaan:

- EN 795B:2012
- EN 354:2010
- EN 566:2017
- ANSI Z133-2017
- AS/NZS 5532:2013

Näiden ohjeiden mukana toimitettu tuote on tyyppitarkastettu ja CE-merkitty, eli se on henkilönsuojaimia koskevan EU-direktiivin (EU) 2016/425 mukainen ja täyttää tuotemerkinnässä ilmoitettujen eurooppalaisten standardien vaatimukset. Tuote ei kuitenkaan ole minkään muun standardin mukainen, ellei sitä ole nimenomaisesti mainittu. Ilmoitettu tarkastuslaitos 0408: TÜV Austria Services GmbH, Deutschstrasse 10, A-1230 Wien, Itävalta.

Tämä tuote on testattu EN 795 -standardin luokan B mukaisesti yhden henkilönsuojaimia käyttävän henkilön käyttöön.

Standardin EN 795 mukaan tämän henkilönsuojaintuotteen on uutena kestävä 18 kN:n voima kaikissa kuvatuissa käyttötavoissa.

EN 566:2017 ja ANSI Z133-2017:

- Murtokuormitus standardin EN 566 mukaisesti valmistushetkellä: 22 kN.
- Tuote täyttää ANSI Z133-2017 -standardin vaatimukset kiipeilyköysille ja prusik-solmuille asetetusta vähimmäismurtokuormituksesta (MBL). Se ei täytä kiipeilyköysien halkaisijaa koskevia vaatimuksia. prusik-solmuille ei ole halkaisijaa koskevia vaatimuksia.

Vaatimustenmukaisuusvakuutus on saatavilla osoitteessa www.husqvarna.com. Käytä hakutoimintoa ja hae tuotetta.

Tuotteesta vastaava valmistaja: Husqvarna AB, SE-561 82 Huskvarna, Ruotsi, puh: +46-36-146500

Introduction

Description du produit et utilisation prévue

Le produit Husqvarna Multi Sling dispose de 3 domaines d'application approuvés différents :

- Comme dispositif d'ancrage pour protéger des chutes depuis une hauteur
- Comme longe
- Comme nœud de Prusik



Le produit est utilisé comme équipement de protection individuel dans les systèmes de maintien en position

de travail, les systèmes de retenue et les dispositifs antichute pour les arboristes.

Le produit est composé d'une corde avec 2 raccords à œillet. L'un des raccords à œillet est doté d'une bague en aluminium. La corde est en fibre synthétique.

N'utilisez pas le produit comme équipement de levage comme spécifié dans la directive européenne 2006/42/CE.

Symboles et marquages

Symbole/marquage	Explication
EN 795:2012-B	Norme pour dispositif d'ancrage transportable à montage temporaire, protection contre les chutes depuis une hauteur.
EN 354:2010	Norme pour les longes.
EN 566:2017	Norme pour l'alpinisme.
ANSI Z133-2017	Norme pour les travaux d'arboriculture, nœud de Prusik.
AS/NZS 5532:2013	Classe : une seule personne/chute libre limitée. Norme australienne/néo-zélandaise relative aux dispositifs d'ancrage, classe : une seule personne/système de maintien en position de travail/de retenue.
MBL	Charge de rupture minimale. La charge de rupture spécifiée est garantie par le fabricant au moment de la fabrication.
L	Longueur en m.
Ser. Nr.	Numéro de série : Année/mois de fabrication.
	Le marquage CE certifie la conformité avec les exigences de la réglementation (UE) 2016/425. Le numéro identifie l'institut de test. Reportez-vous à la section <i>Conformité et homologations</i> à la page 53.
"single user only"	Le produit ne doit être utilisé que par un seul (1) utilisateur.
	Fabricant.
	Lisez le manuel d'utilisation du produit avant utilisation.
Les symboles de la norme européenne pour l'entretien et le lavage des textiles sont utilisés.	

Responsabilité

Le fabricant n'est pas responsable des dommages survenant pendant ou après l'utilisation du produit si :

- le produit n'est pas utilisé correctement ;
- le système de maintien en position de travail est mal assemblé.

Sécurité

Définitions de sécurité

Des avertissements, des recommandations et des remarques sont utilisés pour souligner des parties spécialement importantes du manuel.



AVERTISSEMENT: Symbole utilisé en cas de risque de blessures ou de mort pour l'opérateur ou les personnes à proximité si les instructions du manuel ne sont pas respectées.



REMARQUE: Symbole utilisé en cas de risque de dommages pour le produit, d'autres matériaux ou les environs si les instructions du manuel ne sont pas respectées.

Remarque: Symbole utilisé pour donner des informations supplémentaires pour une situation donnée.

Instructions générales de sécurité



AVERTISSEMENT: Lisez les instructions qui suivent avant d'utiliser le produit.

- Ce produit est un outil dangereux si vous ne faites pas attention ou si vous l'utilisez de manière incorrecte. Avant d'utiliser le produit, il convient de lire attentivement et de bien comprendre les instructions contenues dans ce manuel de l'opérateur.
- Respectez les instructions de ce manuel d'utilisation. Le non-respect des instructions augmente le risque de blessures graves ou pouvant entraîner la mort.
- L'opérateur doit posséder les connaissances et l'expérience nécessaires. L'opérateur doit être formé à l'utilisation en toute sécurité du produit et aux précautions de sécurité applicables.
- L'équipement doit, si possible, être utilisé personnellement par un seul opérateur.
- Utilisez le produit uniquement pour l'utilisation prévue spécifiée et dans le champ d'application limité spécifié.
- L'opérateur doit être en bonne santé.
- Le produit peut être endommagé s'il n'est pas utilisé, stocké, nettoyé correctement ou s'il est utilisé avec une charge trop importante.
- Inspectez le produit comme décrit dans le présent manuel d'utilisation.
- Respectez les exigences locales et les réglementations nationales relatives aux

équipements de protection individuels pour les arboriculteurs.

- Conservez ce manuel d'utilisation et le rapport d'inspection avec le produit.
- Si le produit est remis à un nouvel opérateur, assurez-vous que le manuel d'utilisation accompagne le produit.
- Si le produit est envoyé dans un autre pays, il incombe à l'opérateur précédent de s'assurer que le manuel d'utilisation est disponible dans la langue de ce pays.

Instructions de sécurité avant utilisation



AVERTISSEMENT: Lisez les instructions qui suivent avant d'utiliser le produit.

- Tous les composants du système de maintien en position de travail doivent être compatibles et correctement configurés. Vous devez respecter les recommandations d'utilisation du produit avec d'autres composants :
- Les cordes doivent être conformes à la norme EN 1891.
- Les mousquetons doivent être conformes à la norme EN 362.
- Les autres composants de l'EPI doivent être conformes aux normes harmonisées en vertu de la réglementation UE 2016/425.
- Inspectez visuellement le produit avant toute utilisation. Si vous n'êtes pas sûr que le produit peut être utilisé en toute sécurité, ne l'utilisez plus. Reportez-vous à la section *Pour mettre le produit hors service à la page 53*.
- Préparez une évaluation des risques (ER) incluant les procédures d'urgence pour toutes les urgences possibles. Assurez-vous que les procédures d'urgence et de secours peuvent être effectuées rapidement et en toute sécurité en cas d'urgence.

Instructions de sécurité pour le fonctionnement



AVERTISSEMENT: Lisez les instructions qui suivent avant d'utiliser le produit.

- Le produit doit être utilisé par une seule personne.
- Attachez et ajustez le produit dans une position où il n'y a aucun risque de chute.
- Au cours de l'utilisation, vérifiez régulièrement tous les éléments de fixation et de réglage.
- Lorsque vous utilisez le produit comme longe, assurez-vous que la longueur totale du produit et

des autres composants connectés ne dépasse pas 2,0 m.

- Maintenez le point d'ancrage à la verticale au-dessus de l'opérateur. Des mouvements de balancier peuvent se produire. Soyez toujours prêt à subir des mouvements de balancier.
- Ne placez pas le produit sur des bords tranchants. Pour éviter d'endommager le produit et d'autres composants du système de maintien en position de travail, respectez les instructions suivantes :
 - Maintenez tous les composants à l'écart des surfaces qui pourraient les endommager.
 - Placez une protection appropriée et suffisante entre les composants et la surface susceptible d'endommager les composants.
- Effectuez les descentes en rappel lentement afin d'éviter des températures élevées au niveau produit.
- La lumière du soleil et les produits chimiques peuvent endommager le produit et entraîner une perte de solidité. Tenez le produit à l'écart des rayons UV.
- N'exposez pas le produit à des températures supérieures à 100 °C.
- L'anneau métallique est en aluminium. N'utilisez pas le produit dans des conditions favorisant la corrosion.
- La neige, la glace et l'humidité ont un effet négatif sur la manipulation du produit.

- Vérifiez l'absence de nœuds. Les nœuds réduisent la charge de rupture.
- Vérifiez la structure à laquelle le produit est fixé. Assurez-vous que la structure est suffisamment solide pour supporter les travaux, y compris la charge supplémentaire qu'une situation d'urgence peut entraîner.
- Le produit peut être utilisé comme assurance pour le secouriste après une chute. Sélectionnez un arbre, une branche ou tout autre ancrage structurel approprié résistant à un minimum de 12 kN.
- Assurez-vous que la longueur du produit est suffisante pour l'objet sur lequel il est enroulé. Reportez-vous à la section *Pour utiliser le produit comme dispositif d'ancrage* à la page 49.
- Évitez le mou de la corde entre le point d'ancrage et l'opérateur. Maintenez toujours le système de maintien en position de travail sous tension.
- Si vous utilisez le produit dans des applications antichute, la distance de chute potentielle ne doit pas dépasser 500 mm.
- Si le produit est susceptible de tomber, mettez-le immédiatement hors service. Reportez-vous à la section *Pour mettre le produit hors service* à la page 53.

Utilisation

Introduction



AVERTISSEMENT: Assurez-vous de lire et de comprendre le chapitre dédié à la sécurité avant d'utiliser l'appareil.

Pour utiliser le produit comme dispositif d'ancrage

Le produit est conforme à la norme EN 795B relative aux dispositifs d'ancrage.

- Placez le produit autour d'une structure de support, telle qu'une branche, dans l'une des configurations suivantes :
 - a) Comme élingue d'étrangement. (Fig. 3)
 - b) Comme élingue simple. (Fig. 4)
 - c) Comme élingue double. (Fig. 5)
- Assurez-vous que la configuration sélectionnée est compatible avec la charge soutenue par le produit. Reportez-vous à la section *Charges de rupture dans différentes configurations* à la page 49.

Charges de rupture dans différentes configurations

La charge de rupture du produit dépend de la configuration sélectionnée et du diamètre de la structure de support. Reportez-vous au tableau ci-dessous pour connaître les charges de rupture mesurées en laboratoire.



AVERTISSEMENT: Les valeurs du tableau sont fournies à titre de référence uniquement, car le diamètre de la structure de support influence grandement le résultat.

Configuration	Type et diamètre de la structure de support	Charge de rupture
Élingue d'étrangement	Boulon, diamètre 34 mm	Rupture de la corde à 35 kN
Élingue simple	Tambour, diamètre 250 mm	Rupture de la corde à 20 kN
Élingue double	Tambour, diamètre 250 mm	Rupture du mousqueton à 40 kN

Utilisation possible comme longe

Le produit est conforme à la norme EN 354:2010 relative aux longues.

Utilisé comme longe, le produit dispose de 3 domaines d'application approuvés différents :

- Autour d'une structure de support ou fixé à un dispositif d'ancrage dans un système de maintien en position de travail : le produit est utilisé pour maintenir l'opérateur dans une position lui permettant d'utiliser ses deux mains.
- Autour d'une structure de support ou fixé à un dispositif d'ancrage dans un système de retenue : le produit empêche l'opérateur d'atteindre des endroits présentant un risque de chute.
- Dans un système antichute, comme décrit dans la norme EN 363 : le produit retient l'opérateur en cas de chute. Reportez-vous à la section *Pour utiliser le produit dans un système antichute à la page 50.*

Pour les 3 domaines d'utilisation, la longueur totale du produit et des autres éléments connectés ne doit pas dépasser 2,0 m.

Pour une utilisation autour d'une structure de support dans un système de maintien de la position de travail ou un système de retenue, reportez-vous à *Pour utiliser le produit autour d'une structure de support à la page 50.*

Pour toute utilisation en tant que longe, vous devez savoir comment sélectionner correctement un dispositif d'ancrage ou un point d'ancrage. Reportez-vous à la section *Pour sélectionner un dispositif d'ancrage ou un point d'ancrage à la page 50.*

Pour utiliser le produit autour d'une structure de support

Le produit peut être utilisé dans les systèmes de maintien de la position de travail et les systèmes de retenue tels que décrits dans la norme EN 358.

1. Attachez le raccord à œillet du produit (A) à un œillet de suspension (B) sur le harnais à l'aide d'un mousqueton (C). (Fig. 6)
2. Si vous utilisez le produit autour d'une structure de support, attachez l'autre extrémité dans l'une des configurations suivantes :
 - a) Avec un mousqueton dans un œillet de suspension sur le harnais et le raccord en forme d'anneau sur le produit. (Fig. 7)
 - b) Avec un mousqueton dans un œillet de suspension sur le harnais et le raccord à œillet sur le produit. (Fig. 8)

Pour utiliser le produit dans un système antichute

Le produit peut être utilisé dans les systèmes antichute tels que décrits dans la norme EN 363. Un amortisseur de chocs et un harnais antichute doivent être utilisés avec le produit. L'amortisseur de chocs doit être

conforme à la norme EN 355 et réduire les forces dynamiques à un maximum de 6 kN.



AVERTISSEMENT: N'utilisez pas le produit sans amortisseur de chocs dans un système antichute.



AVERTISSEMENT: Utilisez un harnais antichute uniquement comme dispositif de soutien du corps dans un système antichute.



AVERTISSEMENT: Laissez un espace de 7 m sous l'opérateur pour éviter toute blessure en cas de chute.

1. Lisez les instructions du fabricant fournies avec l'amortisseur de chocs. Assurez-vous que le produit et l'amortisseur sont compatibles et que les configurations utilisées sont compatibles.
2. Attachez l'amortisseur de chocs (A) au raccord à œillet du produit (B) à l'aide d'un mousqueton (C). (Fig. 9)
3. Attachez l'autre extrémité de l'amortisseur de chocs (A) à un dispositif d'ancrage ou à un point d'ancrage. Reportez-vous à la section *Pour sélectionner un dispositif d'ancrage ou un point d'ancrage à la page 50.*
4. Attachez l'autre extrémité du produit à un œillet de suspension sur le harnais antichute. L'œillet de suspension applicable est marqué de la lettre « A » sur le harnais antichute.

Pour sélectionner un dispositif d'ancrage ou un point d'ancrage

Un dispositif d'ancrage est un composant. Un point d'ancrage est un emplacement de la structure ou du système de support sur lequel le produit est fixé. Dans les étapes ci-dessous, le terme « dispositif d'ancrage » fait référence à un composant supplémentaire, et non au produit.

- Assurez-vous que le dispositif d'ancrage ou le point d'ancrage peut supporter une force de 10 kN.
- Assurez-vous que le dispositif d'ancrage ou le point d'ancrage se trouve toujours au niveau de la taille de l'opérateur ou au-dessus de celle-ci.
- Choisissez un emplacement pour le dispositif d'ancrage ou le point d'ancrage qui réduit au minimum la chute libre et la hauteur de chute.
- Choisissez un emplacement pour le dispositif d'ancrage ou le point d'ancrage qui empêche les mouvements de balancier en cas de chute.
- Si le produit est utilisé dans un système de maintien de la position de travail, assurez-vous que le dispositif d'ancrage ou le point d'ancrage empêche tout mou au niveau du produit.

- Si le produit est utilisé dans un système de maintien de la position de travail, assurez-vous que le dispositif d'ancrage ou le point d'ancrage empêche tout mouvement de plus de 0,6 m.
- Si le produit est utilisé dans un système de retenue, choisissez un point d'ancrage à une distance de sécurité du bord présentant un risque de chute. Il doit être impossible pour l'opérateur d'atteindre le bord présentant un risque de chute au cours de l'utilisation du produit.
- Si le produit est utilisé dans un système antichute, assurez-vous que le dispositif d'ancrage ou le point d'ancrage répond aux exigences du système antichute.

Pour utiliser le produit comme nœud de Prusik

Le produit est conforme aux normes suivantes :
EN 566:2017 pour l'alpinisme et ANSI Z133-2017 pour

les nœuds de Prusik dans les travaux d'arboriculture. La charge de rupture au moment de la fabrication est de 22 kN.

- Nouez le produit en un nœud de Prusik autour de la corde d'escalade. (Fig. 10)



AVERTISSEMENT: Si le produit n'est pas utilisé exactement comme indiqué sur l'illustration, l'effet de serrage et la charge de rupture requis sont réduits. Les nœuds sur le produit réduisent également la charge de rupture.

Inspection du produit



AVERTISSEMENT: Effectuez les inspections du produit aux intervalles indiqués ci-dessous. Il existe un risque de blessures graves ou de décès si les défauts ne sont pas identifiés.

Remarque: Reportez-vous à la réglementation nationale pour connaître les autres intervalles d'inspection du produit.

Les inspections du produit doivent toujours être effectuées avant et après chaque utilisation. L'opérateur peut effectuer ces inspections.

Si le produit est utilisé pour l'équipement en matière de santé et de sécurité au travail conformément à la norme EN 365, une inspection du produit doit être effectuée au moins tous les 12 mois. Cette inspection doit être effectuée par une personne compétente ou par le fabricant. Les instructions détaillées doivent être respectées et les résultats doivent être inscrits sur les fiches d'inspection. Reportez-vous à *Fiche d'inspection du produit à la page 52* et *Fiche d'inspection écrite à la page 52*.

Pour inspecter le produit avant chaque utilisation

- Inspectez visuellement le produit.
- Si vous constatez des défauts ou si vous n'êtes pas sûr que le produit peut être utilisé en toute sécurité, ne l'utilisez plus. Reportez-vous à la section *Pour mettre le produit hors service à la page 53*.

Pour inspecter le produit après chaque utilisation

- Vérifiez que le produit ne présente pas d'abrasion ni de coupures.
- Assurez-vous que l'étiquette du produit est clairement visible et facile à lire.
- Si vous constatez des défauts ou si vous n'êtes pas sûr que le produit peut être utilisé en toute sécurité, ne l'utilisez plus. Reportez-vous à la section *Pour mettre le produit hors service à la page 53*.

Inspection du produit tous les 12 mois



AVERTISSEMENT: L'inspection de ce produit doit être effectuée par une personne compétente ou par le fabricant.

L'inspection du produit doit être documentée. Reportez-vous à la section *Fiche d'inspection du produit à la page 52* et à la section *Fiche d'inspection écrite à la page 52*.

- Vérifiez l'état général du produit :
 - a) Vérifiez l'usure du produit.
 - b) Vérifiez que le produit est complet.
 - c) Assurez-vous que le produit n'est pas sale.
 - d) Assurez-vous que le produit est correctement assemblé.
- Examinez l'étiquette du produit :
 - a) Assurez-vous que l'étiquette du produit est clairement visible et facile à lire.
 - b) Assurez-vous que l'étiquette du produit porte un marquage CE et indique l'année et le mois de fabrication.

- Examinez toutes les pièces individuelles à la recherche de ces types de dommages mécaniques :
 - Coupures et fissures
 - Entailles
 - Fibrillation et abrasion des fibres
 - Formation de nervures
 - Vrilles
 - Écrasements
- Examinez toutes les pièces individuelles à la recherche de dommages thermiques ou chimiques, tels que la fusion ou le durcissement.
- Assurez-vous que le produit ne présente pas de décolorations.
- Examinez tous les composants métalliques à la recherche de corrosion et de déformations.
- Contrôlez l'état et le caractère complet des extrémités de raccordement :
 - Assurez-vous que les coutures ne sont pas endommagées, par exemple, abrasion du fil à coudre.
 - Vérifiez qu'il n'y a pas de glissement des épissures.
 - Examinez les nœuds.

Après l'inspection du produit, marquez le produit de la date d'inspection ou de la prochaine date d'inspection.

Fiche d'inspection du produit

(Fig. 1)

- Fabricant : Nous, Husqvarna AB, SE-561 82 Huskvarna, Suède, tél. : +46-36-146500
- Réf.
- Revendeur
- Numéro de lot
- Numéro de série
- Nom de l'utilisateur
- Date de production
- Date d'achat
- Date de la première utilisation
- Date de mise au rebut
- Composants compatibles dans les systèmes de travail en hauteur avec harnais
- Commentaires

Fiche d'inspection écrite

(Fig. 2)

- Date
- Type d'inspection : Contrôle avant utilisation, inspection hebdomadaire, inspection approfondie ou circonstances exceptionnelles
- Résultats et actions : défauts, réparations, etc.
- Accepter, rejeter ou corriger
- Date de la prochaine inspection
- Nom et signature de la personne compétente

Entretien

Pour réparer le produit

- Seul le fabricant peut effectuer les réparations.

Nettoyage du produit

- Nettoyez le produit avec de l'eau chaude et un détergent pour corde. Respectez les instructions figurant sur l'emballage du détergent pour corde.



AVERTISSEMENT: N'utilisez pas de détergent textile.

- Rincez le produit avec une grande quantité d'eau claire.
- Laissez le produit sécher complètement, à l'abri de la lumière directe du soleil, des incendies ou d'autres sources de chaleur.



AVERTISSEMENT: N'utilisez pas le produit et ne le rangez pas avant qu'il ne soit complètement sec.

Pour désinfecter le produit



AVERTISSEMENT: Ne désinfectez pas le produit plus souvent que nécessaire.



AVERTISSEMENT: Utilisez uniquement des désinfectants qui n'endommagent pas le matériau synthétique du produit. Nous recommandons l'alcool isopropylique à 70 %.



AVERTISSEMENT: Respectez les consignes de sécurité relatives au désinfectant.

- Appliquez le désinfectant sur la surface du produit.
- Laissez le produit sécher complètement.

Durée de vie du produit

La durée de vie du produit est de maximum 5 ans à compter du jour où le produit est retiré de l'emballage. Ceci est valable si l'emballage n'est pas endommagé et que le produit est retiré de l'emballage au moment de l'achat. Le produit doit être mis au rebut après un maximum de 5 ans d'utilisation.

Si le produit n'est pas retiré de l'emballage au moment de l'achat et conservé correctement, la durée de vie possible est de 8 ans à compter de la date de fabrication.

La durée de vie réelle dépend entièrement de l'état du produit. L'état du produit est affecté par les facteurs suivants :

- Rayons UV
- Type et fréquence d'utilisation
- Manipulation et stockage des produits
- Influences climatiques telles que la glace ou la neige
- Environnements de fonctionnement tels que le sel ou le sable
- Influences chimiques telles que l'acide de batterie
- Contamination par la chaleur
- Déformation ou distorsion mécanique

Des conditions extrêmes pendant l'utilisation peuvent réduire la durée de vie à un usage unique. Si le produit

est endommagé avant sa première utilisation, par exemple pendant le transport, il doit être immédiatement mis au rebut et ne pas être utilisé.

L'usure mécanique et la lumière du soleil réduisent considérablement la durée de vie. Les fibres décolorées ou abrasées, la décoloration et les taches durcies sont des signes indiquant que le produit doit être mis au rebut.

Pour mettre le produit hors service

Si le produit est soumis à une chute ou présente des signes d'usure ou de détérioration, il doit être mis hors service.

1. Si vous êtes sûr que le produit est endommagé, mettez-le au rebut.
2. Si vous pensez que le produit peut être endommagé, procédez comme suit :
 - a) Placez une étiquette ou un marquage clairement visible sur le produit pour éviter toute utilisation accidentelle.
 - b) Confiez à une personne compétente ou au fabricant les tests et inspections requis.

Si la personne compétente donne une autorisation écrite, le produit peut être réutilisé.

Transport, entreposage et mise au rebut

Transport et stockage

- Avant le transport et le stockage, assurez-vous que le produit est propre et sec.
- Placez le produit dans un sac qui protège de l'humidité, de la lumière et de la saleté.
- Assurez-vous que l'espace de remisage répond aux exigences suivantes :
 - La température est comprise entre 15 et 25 °C.
 - Le débit d'air est suffisant.

- Il n'y a pas de lumière du soleil, de rayonnement UV ou de lumière provenant d'un équipement de soudage.
- Il n'y a pas de produits chimiques ni d'autres environnements agressifs.
- Il n'y a aucun objet avec des arêtes tranchantes.

Mise au rebut

- Respectez les réglementations nationales.
- Utilisez le circuit de recyclage local.

Conformité et homologations

Les normes suivantes sont appliquées :

- EN 795B:2012
- EN 354:2010
- EN 566:2017
- ANSI Z133-2017
- AS/NZS 5532:2013

Le produit accompagné de ces instructions fait l'objet d'un examen de type et porte le marquage CE pour indiquer sa conformité avec la réglementation européenne (UE) 2016/425 sur les équipements de protection individuels (EPI) et répond aux normes européennes indiquées sur l'étiquette du produit. Le produit n'est toutefois pas conforme à d'autres normes,

sauf indication explicite. Organisme notifié 0408 : TÜV Austria Services GmbH, Deutschstrasse 10, A-1230 Vienne, Autriche.

Ce produit a été testé conformément à la norme EN 795, classe B, pour une utilisation par une seule personne utilisant un équipement de protection individuel.

Conformément à la norme EN 795, ce produit d'équipement de protection individuel doit être capable de résister à une force de 18 kN dans chaque mode d'utilisation décrit lorsqu'il est neuf.

EN 566:2017 et ANSI Z133-2017 :

- Charge de rupture conforme à la norme EN 566 au moment de la fabrication : 22 kN.
- Le produit est conforme aux exigences de la norme ANSI Z133-2017 en ce qui concerne la charge de rupture minimale (MBL) requise pour les cordes d'escalade et les nœuds de Prusik. Il ne répond pas aux exigences de diamètre pour les cordes d'escalade. Il n'existe aucune exigence de diamètre pour les nœuds de Prusik.

La déclaration de conformité est disponible sur www.husqvarna.com. Utilisez la fonction de recherche et recherchez le produit.

Fabricant responsable : Husqvarna AB, SE-561 82
Huskvarna, Suède, tél. : +46-36-146500

Introduzione

Descrizione del prodotto e uso previsto

Il prodotto Husqvarna Multi Sling è approvato per tre impieghi diversi:

- Come dispositivo di ancoraggio per garantire la protezione dalle cadute in altezza
- Come cordone
- Come anello Prusik



Il prodotto viene utilizzato come dispositivo di protezione individuale nei sistemi di posizionamento sul lavoro, nei

sistemi di ritenuta e nei sistemi di arresto delle cadute per gli arboristi.

Il prodotto è costituito da una fune con 2 collegamenti terminali ad occhiello. Un collegamento terminale ad occhiello è dotato di un anello in alluminio. La fune è realizzata in fibra sintetica.

Non utilizzare il prodotto come apparecchiatura di sollevamento come specificato nella direttiva UE 2006/42/CE.

Simboli e contrassegni

Simbolo/contrassegno	Descrizione
EN 795:2012-B	Standard per dispositivi di ancoraggio trasportabili a montaggio temporaneo, protezione contro le cadute da altezza.
EN 354:2010	Standard per cordoni.
EN 566:2017	Standard per l'alpinismo.
ANSI Z133-2017	Standard per operazioni di arboricoltura, anello Prusik.
AS/NZS 5532:2013	Classificazione: persona singola/caduta libera limitata. Standard australiano/neozealandese per dispositivi di ancoraggio, classe: sistema di posizionamento sul lavoro/ritenuta per una sola persona.
MBL	Carico di rottura minimo. Il carico di rottura specificato è garantito dal costruttore al momento della fabbricazione.
L	Lunghezza in metri.
Ser. Nr.	Numero di serie: Anno/mese di produzione.
	Il marchio CE certifica la conformità ai requisiti del regolamento (UE) 2016/425. Il numero identifica l'ente di prova. Fare riferimento a <i>Conformità e approvazioni alla pagina 61</i> .
"single user only"	Il prodotto deve essere utilizzato da una (1) sola persona.
	Produttore.
	Prima di utilizzare il prodotto, leggere il manuale dell'operatore.
Per la cura e il lavaggio dei tessuti vengono utilizzati simboli standard europei.	

Responsabilità del prodotto

Il produttore non è responsabile di danni che si verificano durante o dopo l'uso del prodotto nei seguenti casi:

- Il prodotto viene utilizzato in maniera errata.
- Il sistema di posizionamento sul lavoro non è montato correttamente.

Sicurezza

Definizioni di sicurezza

Le avvertenze, le precauzioni e le note sono utilizzate per evidenziare le parti importanti del manuale.



AVVERTENZA: Utilizzato se è presente un rischio di lesioni o morte dell'operatore o di passanti nel caso in cui le istruzioni del manuale non vengano rispettate.



ATTENZIONE: Utilizzato se è presente un rischio di danni al prodotto, ad altri materiali oppure alla zona adiacente nel caso in cui le istruzioni del manuale non vengano rispettate.

Nota: Utilizzato per fornire ulteriori informazioni necessarie in una determinata situazione.

Istruzioni di sicurezza generali



AVVERTENZA: Leggere le seguenti avvertenze prima di utilizzare il prodotto.

- Se questo prodotto non viene gestito e utilizzato in modo corretto, può essere pericoloso. Prima di utilizzare il prodotto, è necessario consultare attentamente il contenuto di questo manuale dell'operatore.
- Attenersi a tutte le istruzioni contenute nel manuale dell'operatore. Se le istruzioni non vengono rispettate, il rischio di lesioni gravi o fatali aumenta.
- L'operatore deve disporre delle conoscenze e dell'esperienza necessarie. L'operatore deve essere addestrato all'uso sicuro del prodotto e alle precauzioni di sicurezza applicabili.
- Se possibile, l'apparecchiatura deve essere utilizzata personalmente da un solo operatore.
- Utilizzare il prodotto esclusivamente per l'uso previsto specificato e nell'ambito di applicazione limitato così come specificato.
- L'operatore deve godere di buona salute.
- Se il prodotto viene usato, conservato o pulito in maniera errata oppure viene utilizzato con un carico eccessivo, può causare danni.
- Effettuare le ispezioni del prodotto indicate nel presente manuale dell'operatore.
- Attenersi ai requisiti locali e alle normative nazionali in materia di dispositivi di protezione individuale per arboristi.
- Conservare questo manuale dell'operatore e il rapporto di ispezione assieme al prodotto.

- Se il prodotto viene consegnato a un nuovo operatore, accertarsi che sia fornito anche il manuale dell'operatore.
- Se il prodotto viene trasferito in un altro paese, l'operatore precedente è tenuto ad accertarsi che la lingua del manuale dell'operatore sia quella del paese di destinazione.

Istruzioni di sicurezza prima dell'uso



AVVERTENZA: Leggere le seguenti avvertenze prima di utilizzare il prodotto.

- Tutti i componenti del sistema di posizionamento sul lavoro devono essere compatibili e correttamente configurati. Attenersi alle raccomandazioni per l'uso del prodotto assieme ad altri componenti:
 - Le funi devono essere conformi allo standard EN 1891.
 - I moschettoni devono essere conformi allo standard EN 362.
 - Gli altri componenti del dispositivo di protezione individuale devono essere conformi alle norme armonizzate ai sensi del regolamento UE 2016/425.
- Effettuare un'ispezione visiva del prodotto prima dell'uso. In caso di dubbi sulla sicurezza d'uso del prodotto, non utilizzarlo. Fare riferimento a *Smaltimento del prodotto alla pagina 61*.
- Preparare una valutazione dei rischi che includa procedure di emergenza per tutte le possibili emergenze. Accertarsi che le procedure di emergenza e di soccorso possano essere effettuate in maniera rapida e sicura in caso di emergenza.

Istruzioni di sicurezza per il funzionamento



AVVERTENZA: Leggere le seguenti avvertenze prima di utilizzare il prodotto.

- Il prodotto deve essere utilizzato da una sola persona.
- Applicare e regolare il prodotto in una posizione che escluda rischi di caduta.
- Durante l'uso, controllare regolarmente tutti i componenti di fissaggio e regolazione.
- Quando il prodotto viene utilizzato come cordone, accertarsi che la lunghezza totale del prodotto e degli altri componenti collegati non sia superiore a 2,0 metri.
- Il punto di ancoraggio del prodotto deve essere sempre verticale sopra l'operatore. Possono

verificarsi oscillazioni. Essere sempre preparati per le conseguenze delle oscillazioni.

- Non collocare il prodotto su bordi taglienti. Per evitare di danneggiare il prodotto e gli altri componenti del sistema di posizionamento sul lavoro, attenersi alle istruzioni seguenti:
 - Tenere lontani tutti i componenti da superfici che potrebbero danneggiarli.
 - Predisporre una protezione adeguata e sufficiente tra i componenti e la superficie che può danneggiarli.
 - Eseguire lentamente le operazioni di calata per evitare che il prodotto si riscaldi.
 - La luce solare e le sostanze chimiche possono danneggiare il prodotto e pregiudicarne la resistenza. Tenere lontano il prodotto dalle radiazioni ultraviolette.
 - Non esporre il prodotto a temperature superiori a 100 °C.
 - L'anello metallico è realizzato in alluminio. Non utilizzare il prodotto in ambienti corrosivi.
 - Neve, ghiaccio e umidità riducono la presa del prodotto.
- Accertarsi dell'assenza di nodi. I nodi riducono il carico di rottura.
 - Controllare la struttura a cui è collegato il prodotto. Accertarsi che la resistenza della struttura sia sufficiente per l'uso, considerando anche un carico aggiuntivo dovuto a una situazione di emergenza.
 - Il prodotto può essere utilizzato come legatura per il soccorritore dopo una singola caduta. Scegliere un albero, un ramo o un altro ancoraggio strutturale in grado di resistere a un carico minimo di 12 kN.
 - Accertarsi che la lunghezza del prodotto sia sufficiente per l'oggetto attorno al quale è avvolto. Fare riferimento a *Utilizzo del prodotto come dispositivo di ancoraggio alla pagina 57*.
 - Evitare l'allentamento della fune tra il punto di ancoraggio e l'operatore. Mantenere sempre in tensione il sistema di posizionamento sul lavoro.
 - Se il prodotto viene utilizzato in applicazioni di arresto delle cadute, la distanza di caduta potenziale non deve essere superiore a 500 mm.
 - In caso di caduta, smettere immediatamente di utilizzare il prodotto. Fare riferimento a *Smaltimento del prodotto alla pagina 61*.

Utilizzo

Introduzione



AVVERTENZA: Leggere e comprendere il capitolo sulla sicurezza prima di utilizzare la macchina.

Utilizzo del prodotto come dispositivo di ancoraggio

Il prodotto è conforme allo standard EN 795B per i dispositivi di ancoraggio.

- Collocare il prodotto attorno a una struttura di supporto, ad es. un ramo, in una delle seguenti configurazioni:
 - a) Come cinghia di strozzamento. (Fig. 3)
 - b) Come cinghia singola. (Fig. 4)
 - c) Come cinghia doppia. (Fig. 5)
- Accertarsi che la configurazione selezionata sia applicabile al carico sul prodotto. Fare riferimento a *Carichi di rottura nelle diverse configurazioni alla pagina 57*.

Carichi di rottura nelle diverse configurazioni

Il carico di rottura del prodotto dipende dalla configurazione selezionata e dal diametro della struttura di supporto. Fare riferimento alla tabella seguente per i carichi di rottura misurati in condizioni di laboratorio.



AVVERTENZA: I valori riportati nella tabella sono forniti solo a scopo

di riferimento, in quanto il diametro della struttura di supporto influisce significativamente sul risultato.

Configurazione	Tipo e diametro della struttura di supporto	Carico di rottura
Cinghia di strozzamento	Bullone, diametro 34 mm	Rottura della fune a 35 kN
Cinghia singola	Tamburo, diametro 250 mm	Rottura della fune a 20 kN
Cinghia doppia	Tamburo, diametro 250 mm	Rottura del moschettone a 40 kN

Utilizzo applicabile come cordone

Il prodotto è conforme allo standard EN 354:2010 per i cordoni.

Se adoperato come cordone, il prodotto può essere utilizzato in tre aree approximate:

- Attorno a una struttura di supporto o fissato a un dispositivo di ancoraggio in un sistema di posizionamento sul lavoro: Il prodotto viene utilizzato per mantenere l'operatore in una posizione che gli consenta di adoperare entrambe le mani.
- Attorno a una struttura di supporto o fissato a un dispositivo di ancoraggio in un sistema di ritenuta:

Il prodotto impedisce all'operatore di raggiungere luoghi a rischio di caduta.

- In un sistema di arresto delle cadute, come descritto nello standard EN 363: Il prodotto trattiene l'operatore in caso di caduta. Fare riferimento a *Usa del prodotto in un sistema di arresto delle cadute alla pagina 58*.

Per tutti i tre modi di impiego, la lunghezza totale del prodotto e degli altri componenti collegati non deve essere superiore a 2,0 m.

Per l'uso attorno a una struttura di supporto in un sistema di posizionamento sul lavoro o in un sistema di ritenuta, fare riferimento a *Usa del prodotto attorno a una struttura di supporto alla pagina 58*.

Per tutti gli impieghi come cordone è necessario sapere come scegliere correttamente un dispositivo di ancoraggio o un punto di ancoraggio. Fare riferimento a *Scelta del dispositivo di ancoraggio o del punto di ancoraggio alla pagina 58*.

Usa del prodotto attorno a una struttura di supporto

Il prodotto è adatto per l'uso nei sistemi di posizionamento e di ritenuta sul lavoro come descritto nello standard EN 358.

1. Fissare il collegamento terminale a occhiello del prodotto (A) a un occhiello di sospensione (B) sull'imbracatura con un moschettone (C). (Fig. 6)
2. Se si utilizza il prodotto attorno a una struttura di supporto, collegare l'altra estremità in una delle seguenti configurazioni:
 - a) Con un moschettone in un occhiello di sospensione sull'imbracatura e sul collegamento terminale ad anello sul prodotto. (Fig. 7)
 - b) Con un moschettone in un occhiello di sospensione sull'imbracatura e sul collegamento terminale a occhiello sul prodotto. (Fig. 8)

Usa del prodotto in un sistema di arresto delle cadute

Il prodotto può essere utilizzato nei sistemi di arresto delle cadute come descritto nello standard EN 363. Oltre al prodotto è necessario utilizzare un ammortizzatore e un'imbracatura per l'arresto delle cadute. L'ammortizzatore deve essere conforme allo standard EN 355 e deve ridurre le forze dinamiche a un massimo di 6 kN.



AVVERTENZA: Non adoperare il prodotto senza un ammortizzatore in un sistema di arresto delle cadute.



AVVERTENZA: In un sistema di arresto delle cadute, come dispositivo di supporto per il corpo utilizzare solo un'imbracatura per l'arresto delle cadute.



AVVERTENZA: Lasciare uno spazio libero di 7 m sotto l'operatore per evitare lesioni in caso di caduta.

1. Leggere le istruzioni del produttore fornite con l'ammortizzatore. Accertarsi che il prodotto e l'ammortizzatore siano compatibili e che le configurazioni utilizzate siano applicabili.
2. Fissare l'ammortizzatore (A) al collegamento terminale a occhiello del prodotto (B) con un moschettone (C). (Fig. 9)
3. Fissare l'altra estremità dell'ammortizzatore (A) a un dispositivo di ancoraggio o a un punto di ancoraggio. Fare riferimento a *Scelta del dispositivo di ancoraggio o del punto di ancoraggio alla pagina 58*.
4. Fissare l'altra estremità del prodotto a un occhiello di sospensione sull'imbracatura per l'arresto delle cadute. L'occhiello di sospensione applicabile è contrassegnato con la lettera "A" sull'imbracatura per l'arresto delle cadute.

Scelta del dispositivo di ancoraggio o del punto di ancoraggio

Un dispositivo di ancoraggio è un componente. Un punto di ancoraggio è una posizione nella struttura o nel sistema di supporto in cui è collegato il prodotto. Nella procedura seguente, per "dispositivo di ancoraggio" si intende un componente aggiuntivo, non il prodotto.

- Accertarsi che il dispositivo di ancoraggio o il punto di ancoraggio possano sostenere una forza di 10 kN.
- Accertarsi che il dispositivo di ancoraggio o il punto di ancoraggio si trovi sempre al livello della vita dell'operatore o al di sopra di tale livello.
- Scegliere una posizione del dispositivo di ancoraggio o del punto di ancoraggio che riduca al minimo l'altezza della caduta e la caduta libera.
- Scegliere una posizione del dispositivo di ancoraggio o del punto di ancoraggio che impedisca movimenti oscillatori in caso di caduta.
- Se il prodotto viene utilizzato in un sistema di posizionamento sul lavoro, accertarsi che il dispositivo di ancoraggio o il punto di ancoraggio impediscano l'allentamento nel prodotto.
- Se il prodotto viene utilizzato in un sistema di posizionamento sul lavoro, accertarsi che il dispositivo di ancoraggio o il punto di ancoraggio impediscano spostamenti superiori a 0,6 m.
- Se il prodotto viene utilizzato in un sistema di ritenuta, scegliere un punto di ancoraggio a distanza di sicurezza dal bordo a rischio di caduta. Durante l'uso del prodotto, l'operatore deve essere impossibilitato a raggiungere il bordo a rischio di caduta.

- Se il prodotto viene adoperato in un sistema di arresto di caduta, accertarsi che il dispositivo di ancoraggio o il punto di ancoraggio soddisfino i requisiti del sistema di arresto delle cadute.

Utilizzo del prodotto come anello Prusik

Il prodotto è conforme ai seguenti standard: EN 566:2017 per l'alpinismo e ANSI Z133-2017 per gli anelli Prusik nelle operazioni di arboricoltura. Il carico di rottura al momento della produzione è 22 kN.

- Legare il prodotto con un nodo Prusik attorno alla fune da arrampicata. (Fig. 10)



AVVERTENZA: Se il prodotto non viene applicato esattamente come mostrato nell'illustrazione, l'effetto di serraggio e il carico di rottura si riducono. Anche i nodi nel prodotto riducono il carico di rottura.

Ispezione del prodotto



AVVERTENZA: Ispezionare il prodotto con gli intervalli indicati di seguito. Se eventuali difetti non vengono scoperti, potrebbero verificarsi lesioni gravi o fatali.

Nota: Per gli intervalli di ispezione degli altri prodotti, fare riferimento alle normative nazionali.

Le ispezioni del prodotto devono essere sempre effettuate prima e dopo ogni utilizzo. Tali ispezioni possono essere effettuate dall'operatore.

Se il prodotto viene utilizzato per apparecchiature per la salute e la sicurezza sul lavoro in conformità allo standard EN 365, è necessario ispezionare il prodotto almeno ogni 12 mesi. Tale ispezione deve essere effettuata da una persona competente o dal produttore. Attenersi alle istruzioni dettagliate e agli esiti riportati per iscritto nei fogli di ispezione. Fare riferimento a *Scheda di registrazione dell'ispezione del prodotto alla pagina 60* e *Scheda di registrazione dell'ispezione scritta alla pagina 60*.

Ispezione del prodotto prima di ogni utilizzo

- Effettuare un'ispezione visiva del prodotto.
- Se si scoprono difetti o se non si è certi che il prodotto possa essere utilizzato in maniera sicura, non adoperarlo. Fare riferimento a *Smaltimento del prodotto alla pagina 61*.

Ispezione del prodotto dopo ogni utilizzo

- Esaminare il prodotto per verificare la presenza di tagli e abrasioni.
- Accertarsi che l'etichetta del prodotto sia chiaramente visibile e facilmente leggibile.
- Se si scoprono difetti o se non si è certi che il prodotto possa essere utilizzato in maniera sicura, non adoperarlo. Fare riferimento a *Smaltimento del prodotto alla pagina 61*.

Ispezione del prodotto ogni 12 mesi



AVVERTENZA: Questa ispezione del prodotto deve essere effettuata esclusivamente da una persona competente o dal produttore.

L'ispezione del prodotto deve essere documentata. Fare riferimento a *Scheda di registrazione dell'ispezione del prodotto alla pagina 60* e *Scheda di registrazione dell'ispezione scritta alla pagina 60*.

- Effettuare un controllo delle condizioni generali del prodotto:
 - a) Effettuare un controllo dell'età del prodotto.
 - b) Effettuare un controllo dell'integrità del prodotto.
 - c) Accertarsi che il prodotto sia pulito.
 - d) Accertarsi che il prodotto sia montato correttamente.
- Esaminare l'etichetta del prodotto.
 - a) Accertarsi che l'etichetta del prodotto sia chiaramente visibile e facilmente leggibile.
 - b) Accertarsi che l'etichetta del prodotto includa il marchio CE e specifichi l'anno e il mese di produzione.
- Esaminare tutte le singole parti per verificare la presenza dei tipi di danni meccanici indicati di seguito:
 - a) Tagli e screpolature
 - b) Tacche
 - c) Abrasioni delle parti in fibra
 - d) Formazione di nervature
 - e) Cocche
 - f) Danni da schiacciamento
- Esaminare tutte le singole parti per verificare l'eventuale presenza di danni termici o chimici, ad es. fusione o indurimento.
- Accertarsi che il prodotto non sia scolorito.
- Esaminare tutti i componenti metallici per verificare l'eventuale presenza di corrosione e deformazioni.
- Effettuare un controllo delle condizioni e dell'integrità dei collegamenti terminali:

- a) Accertarsi dell'assenza di danni alle cuciture, ad es. abrasioni dei fili di cucitura.
- b) Accertarsi dell'assenza di tracce di scorrimento delle giunzioni.
- c) Esaminare i nodi.

Dopo l'ispezione del prodotto, contrassegnare il prodotto con la data dell'ispezione o con la data dell'ispezione successiva.

Scheda di registrazione dell'ispezione del prodotto

(Fig. 1)

- | | |
|--|--|
| <ul style="list-style-type: none"> 1. Produttore: Husqvarna AB, SE-561 82 Huskvarna, Svezia, tel.: +46-36-146500 2. Modello 3. Rivenditore 4. Numero di lotto 5. Numero di serie 6. Nome dell'utente | <ul style="list-style-type: none"> 7. Data di produzione 8. Data di acquisto 9. Data del primo utilizzo 10. Data di ritiro 11. Componenti compatibili nei sistemi per lavori in altezza basati su cinghiaggio 12. Commenti |
|--|--|

Scheda di registrazione dell'ispezione scritta

(Fig. 2)

- | | |
|--|--|
| <ul style="list-style-type: none"> 1. Data 2. Tipo di ispezione: Controllo prima dell'uso, ispezione settimanale, ispezione approfondita o circostanze eccezionali | <ul style="list-style-type: none"> 3. Esiti e azioni: difetti, riparazioni ecc. 4. Accettazione, Rifiuto o Correzione 5. Data dell'ispezione successiva 6. Nome e firma della persona competente |
|--|--|

Manutenzione

Riparazione del prodotto

- Le riparazioni devono essere effettuate esclusivamente dal produttore.

materiale sintetico del prodotto. È preferibile utilizzare alcool isopropilico al 70%.

Pulizia del prodotto

- 1. Pulire il prodotto con acqua calda e un detergente per funi. Attenersi alle istruzioni riportate sulla confezione del detergente per funi.



AVVERTENZA: Attenersi alle istruzioni di sicurezza del disinfettante.

- 1. Applicare il disinfettante sulla superficie del prodotto.
- 2. Lasciare asciugare totalmente il prodotto.



AVVERTENZA: Non adoperare detersivi per tessuti.

- 2. Sciacquare il prodotto con abbondante acqua pulita.
- 3. Lasciare asciugare totalmente il prodotto, lontano dalla luce solare, fiamme o altre fonti di calore.



AVVERTENZA: Utilizzare il prodotto o riporlo in un luogo asciutto solo se è totalmente asciutto.

Disinfezione del prodotto



AVVERTENZA: Evitare di disinfettare il prodotto a meno che non sia assolutamente necessario.



AVVERTENZA: Adoperare solo disinfettanti che non danneggiano il

Durata del prodotto

La durata massima del prodotto è di 5 anni dal giorno in cui viene rimosso dalla confezione. Tale durata è valida se la confezione non è danneggiata e se il prodotto viene rimosso dalla confezione solo al momento dell'acquisto. Dopo un periodo massimo di 5 anni di utilizzo, il prodotto deve essere smaltito.

Se il prodotto non viene rimosso dalla confezione al momento dell'acquisto e se viene conservato correttamente, può durare 8 anni dalla data di produzione.

La durata effettiva dipende esclusivamente dalle condizioni del prodotto. Le condizioni del prodotto dipendono dai seguenti fattori:

- Radiazioni ultraviolette
- Tipo e frequenza di utilizzo
- Manipolazione e conservazione del prodotto
- Condizioni climatiche, ad es. ghiaccio o neve
- Ambienti di utilizzo, ad es. sale o sabbia

- Contaminazioni chimiche, ad es. acido di batteria
- Danni termici
- Deformazioni meccaniche

Condizioni estreme durante l'uso possono ridurre la durata a un solo utilizzo. Se il prodotto viene danneggiato prima del primo utilizzo, ad es. durante il trasporto, deve essere smaltito immediatamente e non deve essere adoperato.

L'usura meccanica e la luce solare riducono notevolmente la durata del prodotto. Fibre sbiancate o abrase, scolorimento e punti induriti sono segni indicanti che il prodotto deve essere smaltito.

Smaltimento del prodotto

Dopo una caduta o in presenza di segni di usura o danni, il prodotto deve essere smaltito.

1. Se si è certi che il prodotto sia danneggiato, smaltirlo.
2. Se si ritiene che il prodotto possa essere danneggiato, procedere come indicato di seguito:
 - a) Applicare un'etichetta o un contrassegno chiaramente visibile sul prodotto per evitare utilizzi accidentali.
 - b) Affidare il prodotto a una persona competente o al produttore per l'esecuzione delle prove e delle ispezioni necessarie.

Se una persona competente fornisce un'approvazione scritta, il prodotto può essere utilizzato nuovamente.

Trasporto, stoccaggio e smaltimento

Trasporto e stoccaggio

- Prima del trasporto e dello stoccaggio, accertarsi che il prodotto sia pulito e asciutto.
- Riporre il prodotto in una custodia che protegga da umidità, luce e sporcizia.
- Accertarsi che l'ambiente di stoccaggio soddisfi i seguenti requisiti:
 - Temperatura compresa tra 15 e 25 °C.
 - Flusso d'aria sufficiente.

- Assenza di luce solare, radiazioni ultraviolette o luce proveniente da apparecchiature di saldatura.
- Assenza di sostanze chimiche o altri ambienti aggressivi.
- Assenza di oggetti con bordi affilati.

Smaltimento

- Rispettare le norme nazionali.
- Utilizzare il sistema di smaltimento locale.

Conformità e approvazioni

Sono applicati i seguenti standard:

- EN 795B:2012
- EN 354:2010
- EN 566:2017
- ANSI Z133-2017
- AS/NZS 5532:2013

Il prodotto accompagnato da questa serie di istruzioni è esaminato in base al tipo, è dotato di marchio CE per la conformità al regolamento europeo (UE) 2016/425 sui dispositivi di protezione individuale e soddisfa gli standard europei riportati sull'etichetta del prodotto. Il prodotto non è conforme ad altri standard a meno che non sia indicato esplicitamente. Organismo notificato 0408: TÜV Austria Services GmbH, Deutschstrasse 10, A-1230 Vienna, Austria.

Questo prodotto è stato collaudato in base allo standard EN 795, Classe B, per l'uso da parte di una sola persona con l'impiego di dispositivi di protezione individuale.

In conformità allo standard EN 795, questo prodotto per i dispositivi di protezione individuale deve essere in grado di resistere a una forza di 18 kN in ogni modalità di utilizzo descritta, quando è nuovo.

EN 566:2017 e ANSI Z133-2017:

- Carico di rottura conforme allo standard EN 566 al momento della produzione: 22 kN.
- Il prodotto è conforme ai requisiti dello standard ANSI Z133-2017 per il carico di rottura minimo richiesto (MBL) per funi da arrampicata e anelli Prusik. Non soddisfa i requisiti del diametro per le funi da arrampicata. Per gli anelli Prusik non esiste alcun requisito relativo al diametro.

La dichiarazione di conformità è disponibile su www.husqvarna.com. Utilizzare la funzione di ricerca e cercare il prodotto.

Produttore responsabile: Husqvarna AB, SE-561 82 Huskvarna, Svezia, tel: +46-36-146500

はじめに

製品の説明および使用目的

製品 Husqvarna Multi Sling は次の 3 つの用途での使用に関する認証を取得しています。



- 高所からの墜落を制止するためのアンカーデバイスとして
- ランヤードとして
- ブルージックループとして

本製品は、アーボリストのワークポジショニングシステム、固定システム、墜落制止システムの身体保護具として使用されます。

本製品は、2 つのアイエンド接続部を持つ 1 本のロープで構成されています。一方のアイエンド接続部には、アルミニウムリングを装備しています。ロープは合成繊維製です。

EU 指令 2006/42/EC に規定されているリフト装置として本製品を使用しないでください。

記号とマーク

記号 / マーク	説明
EN 795:2012-B	持ち運び可能な一時的取り付けアンカー装置、高所からの墜落制止の規格。
EN 354:2010	ランヤードの規格。
EN 566:2017	登山用品の規格。
ANSI Z133-2017	樹木管理作業、ブルージックループの規格。
AS/NZS 5532:2013	等級：1 人 / 制限付きの落下。オーストラリア / ニュージーランドのアンカー装置規格、クラス：1 人 / ワークポジショニング / 固定システム。
MBL	最小破断荷重。規定の破断荷重が、製造時にメーカーによって保証されています。
L	長さ (m 単位)。
Ser. Nr.	製造番号：製造年月。
	CE マークは、規制 (EU) 2016/425 の要件に準拠していることを証明します。番号は試験機関を識別します。適合と認定 68 ページを参照してください。
"single user only"	本製品は、1 名でのみ使用してください。
	メーカー。
	本製品を操作する前に取扱説明書をお読みください。
繊維製品の手入れや洗浄方法についてはヨーロッパの標準シンボルを使用しています。	

製造物責任

以下の場合、製品の使用中または使用後に発生する損害について、製造元は責任を負いません。

- 本製品が誤って使用された場合。
- ワークポジショニングシステムが正しく組み立てられていない場合。

安全性

安全性の定義

警告、注意、注記は、取扱説明書の特に重要な部分を示しています。



警告： 取扱説明書の指示に従わない場合、使用者が負傷したり、死亡したりするが、あるいは付近の人に損傷を与える危険があることを意味します。



注意： 取扱説明書の指示に従わない場合、製品や他の物品、または隣接するエリアに損傷を与える危険があることを意味します。

注記： 特定の状況で必要とされる詳細情報を提供するために使用されます。

一般的な安全注意事項



警告： 本製品を使用する前に、以下の警告指示をお読みください。

- 本製品は、慎重かつ適切に使用しないと危険な場合があります。本機を使用する前に、本取扱説明書をよく読んで、その内容を理解してください。
- 本取扱説明書のすべての指示に従う必要があります。指示に従わないと、重傷または死亡事故につながる可能性があります。
- 使用者は必要な知識と経験を持っている必要があります。使用者は、製品の安全な使用方法および該当する安全上の注意事項についてトレーニングを受ける必要があります。
- 本装置は、可能な限り、1人の作業者のみが占有して使用する必要があります。
- 本製品は、指定された使用目的および指定された限定範囲でのみ使用してください。
- 使用者の健康状態は良好でなければなりません。
- 不適切に使用、保管、洗浄した場合、または使用負荷が大きすぎる場合、製品が損傷する可能性があります。
- 本取扱説明書に記載されているとおりに製品の点検を実施してください。
- アーボリスト向け身体保護具に関する現地要件および国の規制に従ってください。
- 本取扱説明書および点検レポートは、製品と一緒に保管してください。
- 本製品を新しい使用者に渡す場合は、取扱説明書が製品に付属していることを確認してください。
- 本製品を別の国に移動する場合は、以前の使用者の責任において、取扱説明書がその国に適した言語であることを確認する必要があります。

操作前の安全注意事項



警告： 本製品を使用する前に、以下の警告指示をお読みください。

- ワークポジショニングシステムのすべての部品は、そのシステムに対応したものであり、正しく設定されている必要があります。本製品を他の部品とともに使用する場合は、次の推奨事項に従う必要があります。
 - ロープは EN 1891 に準拠している必要があります。
 - カラビナは EN 362 に準拠している必要があります。
 - その他の PPE 部品は、EU 2016/425 規則に基づく整合規格に準拠している必要があります。
- 使用前に本製品を目視で点検してください。本製品を安全に使用できるかどうか完全にわからない場合は、使用を停止してください。製品の使用停止 67 ページを参照してください。
- 考えられるすべての緊急事態に対する緊急手順を含むリスク評価 (RA) を作成してください。緊急事態が発生した場合は、緊急および救助手順を迅速かつ安全に実施できるようにしてください。

操作のための安全注意事項



警告： 本製品を使用する前に、以下の警告指示をお読みください。

- 本製品は、使用者 1 名のみとして設計されています。
- 落下の危険がない位置に本製品を取り付けて調整してください。
- 使用中は、すべての固定および調整部品を定期的に点検してください。
- 本製品をランヤードとして使用するときは、製品とその他の接続部品を含めた全長が 2.0 m を超えないようにしてください。
- アンカーポイントを作業者の真上に維持します。振り子の揺れが発生することがあります。振り振動による影響に常に備えてください。
- 本製品を鋭利な角に当てないでください。本製品およびワークポジショニングシステムの他の部品への損傷を防ぐため、以下の指示に従ってください。
 - 部品を損傷する可能性がある面には、部品を一切近づけないでください。
 - 部品と部品を損傷する可能性がある面との間に、適切かつ十分な保護を施してください。
- 製品内が高温になるのを防ぐため、降下操作はゆっくりと行ってください。

- 日光や化学薬品は、本製品を損傷し、強度を失わせる原因となります。本製品を紫外線に当てないでください。
- 本製品を 100°C を超える温度にさらさないでください。
- 金属リングはアルミニウム製です。腐食しやすい環境では本製品を使用しないでください。
- 雪、氷、および湿気は、本製品の取り扱いに悪影響を及ぼします。
- 結び目がないことを確認してください。結び目があると破断荷重が減少します。
- 本製品の取り付け先の構造を点検してください。緊急事態が発生する可能性がある追加の荷重を含め、構造が作業に十分な強度を持っていることを確認してください。

- 本製品は、1 回の落下後の救助者の確保に使用できません。12 kN 以上の耐性を持つ適切な樹木、枝、またはその他の構造的アンカーを選んでください。
- 巻き付ける物体に対して製品の長さが十分であることを確認してください。アンカーデバイスとしての本製品の使用 64 ページを参照してください。
- アンカーポイントと作業者の間のロープの緩みを防止してください。ワークポジショニングシステムは常にしっかりと張った状態にしてください。
- 本製品を墜落制止用として使用する場合、墜落距離は 500 mm 以下でなければなりません。
- 本製品が落下する可能性がある場合は、直ちに作業を終了してください。製品の使用停止 67 ページを参照してください。

Operation (操作)

はじめに



警告： 本製品を使用する前に、安全に開する章を読んで理解してください。

アンカーデバイスとしての本製品の使用

本製品は、アンカーデバイス規格の EN 795B に準拠しています。

- 本製品を下記のいずれかの構成で枝などの支持構造物の周りに取り付けます。
 - チョークスリングとして (図 3)
 - シングルスリングとして (図 4)
 - ダブルスリングとして (図 5)
- 選択した形態が本製品にかかる負荷に対応していることを確認してください。異なる構成での破断荷重 64 ページを参照してください。

異なる構成での破断荷重

本製品の破断荷重は、選択した構成と支持構造物の直径によって異なります。研究室の条件で測定された破断荷重については、以下の表を参照してください。



警告： 表の値は目安です。支持構造物の直径によっては破断荷重が大きく異なりますのでご注意ください。

構成	支持構造物の種類と直径	破断荷重
チョークスリング	ボルト、直径 34 mm	35 kN でロープが破断
シングルスリング	ドラム、直径 250 mm	20 kN でロープが破断

構成	支持構造物の種類と直径	破断荷重
ダブルスリング	ドラム、直径 250 mm	40 kN でロープが破断

ランヤードとしての使用

本製品は、ランヤードの規格である EN 354:2010 に準拠しています。

ランヤードとして使用する場合、本製品は、次の 3 つの状況での使用が認められています。

- 支持構造物の周りでの使用、またはワークポジショニングシステムのアンカーデバイスに接続された状態での使用：本製品は、作業者を所定位置に維持して作業者が両手を使用できるようにするために使用されます。
- 支持構造物の周りでの使用、または固定システムのアンカーデバイスに接続された状態での使用：本製品は、墜落する危険がある場所に作業者が到達するのを防止します。
- EN 363 規格に記載されている、墜落制止システムでの使用。本製品は、墜落した場合に作業者を確保します。墜落制止システムでの本製品の使用 65 ページを参照してください。

3 つのいずれの状況においても、製品とその他の接続部品を含めた全長が 2.0 m を超えないようにしてください。

ワークポジショニングシステムまたは固定システムの支持構造物周りでの使用については、支持構造物周りでの本製品の使用 65 ページを参照してください。

すべてのランヤード用途での、アンカーデバイスやアンカーポイントの正しい選択方法を理解しておく必要があります。アンカーデバイスまたはアンカーポイントの選択 65 ページを参照してください。

支持構造物周りでの本製品の使用

本製品は、EN 358 規格に記載されているワークポジショニングシステムまたは固定システムでの使用に対応しています。

1. カラビナ (C) を使用して、本製品のアイエンド接続部 (A) をハーネスのサスペンションアイ (B) につなぎます。(図 6)
2. 支持構造物の周りで本製品を使用する場合は、もう一方の端を下記のいずれかの構成で接続します。
 - a) ハーネスのサスペンションアイと本製品のリングエンド接続部にカラビナを通す。(図 7)
 - b) ハーネスのサスペンションアイと本製品のアイエンド接続部にカラビナを通す。(図 8)

墜落制止システムでの本製品の使用

本製品は、EN 363 規格に記載されている墜落制止システムでの使用に対応しています。本製品とともにショックアブソーバーと墜落制止ハーネスが必要です。ショックアブソーバーは EN 355 に準拠し、動的な力を 6 kN 以下まで低減するものでなければなりません。



警告： 墜落制止システムでは、ショックアブソーバーなしで本製品を使用しないでください。



警告： 墜落制止システムの身体保持器具には墜落制止ハーネスのみを使用してください。



警告： 墜落した場合の負傷を防止するため、作業者の下に 7 m の空間を確保してください。

1. ショックアブソーバーに付属するメーカーの取扱説明書をお読みください。製品とショックアブソーバーに互換性があり、使用する構成に対応していることを確認してください。
2. カラビナ (C) を使用して、ショックアブソーバー (A) を製品 (B) のアイエンド接続部に取り付けます。(図 9)
3. ショックアブソーバー (A) のもう一方の端を、アンカーデバイスまたはアンカーポイントに取り付けます。アンカーデバイスまたはアンカーポイントの選択 65 ページを参照してください。
4. 製品のもう一方の端を、墜落制止ハーネスのサスペンションアイに取り付けます。対応するサスペンションアイには、墜落制止ハーネス上に「A」の文字が記されています。

アンカーデバイスまたはアンカーポイントの選択

アンカーデバイスは部品です。アンカーポイントは、製品を取り付ける支持構造物やシステムの位置です。下記の手順において、アンカーデバイスという用語は本製品ではなく補助部品を指します。

- アンカーデバイスまたはアンカーポイントが 10 kN の力を保持できることを確認します。
- アンカーデバイスまたはアンカーポイントが、常に作業者の腰の高さ以上の位置にあることを確認します。
- 自由落下が可能で墜落の高さが最小限となるようにアンカーデバイスの位置またはアンカーポイントを選択します。
- 墜落した場合に振り子のように動かないアンカーデバイスの位置またはアンカーポイントを選択します。
- 本製品をワークポジショニングシステムで使用する場合は、アンカーデバイスの位置またはアンカーポイントで製品がたわまないことを確認してください。
- 本製品をワークポジショニングシステムで使用する場合は、アンカーデバイスの位置またはアンカーポイントで 0.6 m を超える動きが生じないことを確認してください。
- 本製品を固定システムで使用する場合は、墜落リスクのある端部から離れた安全なアンカーポイントを選択してください。本製品の使用中は作業者が墜落リスクのある端部に到達できないようにしなければなりません。
- 本製品を墜落制止システムで使用する場合は、アンカーデバイスの位置またはアンカーポイントが墜落制止システムの要件を満たすことを確認してください。

ブルージックループとしての本製品の使用

本製品は、次の規格に準拠しています：登山用品規格 EN 566:2017 および 樹木栽培作業におけるブルージックループの規格 ANSI Z133-2017。製造時の破断荷重は 22 kN です。

- 本製品を登攀ロープの周りにブルージック結びで固定します。(図 10)



警告： 本製品を図のように正しく使用しない場合、必要とされるクランプ効果や破断荷重が低下します。また、製品の結び目も破断荷重を低下させます。

製品点検



警告： 以下の間隔で製品を点検してください。不具合を特定しないと重傷や死亡事故につながる可能性があります。

注記： その他の製品点検間隔については、国の規制を参照してください。

製品の点検は、毎回の使用前と使用後に必ず実行する必要があります。これらの点検は使用者が行うことができます。

本製品を EN 365 に従って労働安全衛生装置として使用する場合は、少なくとも 12 か月ごとに製品点検を実施する必要があります。この点検は有資格者またはメーカーが実行する必要があります。詳細な指示と、点検シートに記載されている所見に従う必要があります。**製品点検記録シート 66 ページ**および**点検記録シート 66 ページ**を参照してください。

使用前に毎回実施する製品点検

- 製品を目視で点検します。
- 不具合が見つかった場合や本製品が安全に使用できるかどうかわからない場合は、製品の使用を中止してください。**製品の使用停止 67 ページ**を参照してください。

使用後に毎回実行する製品点検

- 本製品に摩耗や傷がないことを確認します。
- 製品ラベルがはっきりと認識でき、読みやすい状態であることを確認します。
- 不具合が見つかった場合や本製品が安全に使用できるかどうかわからない場合は、製品の使用を中止してください。**製品の使用停止 67 ページ**を参照してください。

12 か月ごとの製品点検



警告： この製品点検は、有資格者またはメーカーのみが実行できます。

製品の点検を文書に記録する必要があります。**製品点検記録シート 66 ページ**および**点検記録シート 66 ページ**を参照してください。

製品点検記録シート

(図 1)

- メーカー：Husqvarna AB、SE-561 82 Huskvarna、スウェーデン、電話：+46-36-146500
- モデル
- リテーナー
- ロット番号
- 製造番号
- 使用者の名前

点検記録シート

(図 2)

- 日付
- 点検タイプ：使用前チェック、毎週の点検、徹底的点検、例外的な状況

- 製品の全体的な状態を確認します。
 - 製品の年数を点検します。
 - 製品が完全であるかを点検します。
 - 製品に汚れないことを確認します。
 - 製品が正しく組み立てられていることを確認します。
- 製品ラベルを確認します。
 - 製品ラベルがはっきりと認識でき、読みやすい状態であることを確認します。
 - 製品ラベルに CE マークが付いており、製造年月が明記されていることを確認します。
- 個々の部品に次のような機械的損傷がないことを確認します。
 - 切れ目や亀裂
 - へこみ
 - 繊維部分のけば立ちおよび磨耗
 - リブの形成
 - ねじれ
 - 圧力による損傷
- すべての部品に、融着や硬化などの熱的または化学的損傷がないことを確認します。
- 本製品に変色がないことを確認します。
- すべての金属部品に腐食や変形がないことを確認します。
- 接続端の状態と完全性を点検します。
 - 縫い糸の擦り切れなどの損傷がないことを確認します。
 - 接合部のずれがないか確認します。
 - 結び目を点検します。

製品点検後、点検日または次回の点検日を書き添えて製品に印を付けます。

- 製造日
- 購入日
- 初回使用日
- 廃棄日
- ハーネスを使用した高所作業システムに適合する部品
- コメント

- 発見事項と措置：不具合、修理など
- 承認、拒否、または修正
- 次回点検日
- 有資格者の氏名および署名

メンテナンス

製品の修理

- 修理はメーカーに依頼してください。

製品の清掃

1. 本製品を温水とローブ用洗剤で洗浄します。ローブ用洗剤のパッケージに記載されている指示に従ってください。



警告： 布地用の洗剤は使用しないでください。

2. 大量のきれいな水で製品を洗浄します。
3. 直射日光や火、その他の熱源から離れた場所で、製品を完全に乾燥させます。



警告： 完全に乾燥する前に本製品を使用または保管しないでください。

製品の消毒



警告： 必要以上に頻繁に消毒しないでください。



警告： 本製品の合成素材に損傷を与えない消毒剤のみを使用してください。イソプロピルアルコール (70%) を推奨します。



警告： 消毒剤の安全上の注意事項に従ってください。

1. 消毒剤を製品の表面に塗布します。
2. 本製品を完全に乾燥させます。

製品の耐用年数

本製品の寿命は、製品がパッケージから取り出された日から最長で5年です。これは、パッケージが破損してお

らず、購入時に製品がパッケージから取り出された場合に有効です。本製品は、5年の最長使用年数を経過した後に廃棄する必要があります。

本製品を購入時にパッケージから取り出さずに正しく保管した場合は、製品寿命は製造日から最長8年です。

実際の耐用年数は、本製品の状態によって異なります。本製品の状態は、次の要因の影響を受けます。

- 紫外線
- 使用のタイプと頻度
- 製品の取り扱いと保管
- 氷や雪などの気候の影響
- 塩や砂などの作業環境
- バッテリー液などの化学的影響
- 熱汚染
- 機械的な変形または歪み

極端な条件下での作業により、製品寿命が1回の使用のみに短縮されることがあります。搬送中など、最初の使用前に製品が損傷した場合はすぐに廃棄して使用しないでください。

機械的な摩擦および直射日光は製品寿命を短縮させます。白化または摩擦した繊維、変色、硬化部分は、本製品を廃棄する必要があることを示す兆候です。

製品の使用停止

本製品が落下した場合や、摩擦や損傷の兆候が見られた場合は、使用を中止しなければなりません。

1. 本製品が破損していることが確実な場合は、廃棄してください。
2. 本製品が損傷している可能性があると思われる場合は、次の手順を実行します。
 - a) 誤って使用しないように、製品にはっきりと見えるラベルまたはしるしを付けてください。
 - b) 有資格者またはメーカーに、必要な検査と点検の実行を依頼します。

有資格者が書面で承認すれば、再び製品を使用することができます。

搬送、保管、廃棄

搬送と保管

- 搬送および保管の前に、本製品が清潔で乾燥していることを確認します。
- 湿気、光、汚れから保護するための袋に本製品を入れます。
- 保管場所が次の要件を満たしていることを確認します。
 - 温度が 15 ~ 25 °C であること。

- 通気性が良いこと。
- 直射日光や紫外線、溶接機の光などが一切ないこと。
- 化学物質やその他の有害な環境がないこと。
- 鋭利な角を持つ物体がないこと。

廃棄

- 国内の規制に従ってください。
- 地域のリサイクルシステムを使用してください。

適合と認定

次の規格が適用されます。

- EN 795B:2012
- EN 354:2010
- EN 566:2017
- ANSI Z133-2017
- AS/NZS 5532:2013

この一連の指示が添付された製品は、型式審査を受けており、身体保護具 (PPE) に関する欧州規制 (EU) 2016/425 に準拠していることを示す CE マークが付けられています。また、製品ラベルに記載されている欧州基準を満たしています。ただし、明示的に指定されていない限り、本製品は他のいかなる規格にも準拠していません。公認機関 0408 : TÜV Austria Services GmbH, Deutschstrasse 10, A-1230 Vienna, オーストリア。

本製品は、身体保護具を使用する 1 人の作業員の使用に関して、EN 795 クラス B でテストされました。

EN 795 に従って、身体保護具用の本製品は、新品の場合、記載されているすべての使用状態において 18 kN の力に耐えることができなければなりません。

EN 566:2017 および ANSI Z133-2017

- EN 566 に準拠する製造時の破断荷重 : 22 kN に準拠しています。
- 本製品は、登攀ロープとブルージックループの必要最小破断荷重 (MBL) に関する規格 ANSI Z133-2017 の要件を満たしています。登攀ロープとしての直径の要件は満たしていません。ブルージックループの直径の要件はありません。

適合宣言は www.husqvarna.com に掲載されています。検索機能を使用して本製品を検索してください。

製造責任者 : Husqvarna AB、SE-561 82 Huskvarna, Sweden (電話 : +46-36-146500

서문

제품 설명 및 사용 목적

Husqvarna Multi Sling 제품에는 승인된 3가지 사용 분야가 있습니다.



- 높은 곳에서 떨어지는 것을 방지하는 앵커 장치로 사용
- 랜야드로 사용
- 프루지크 루프로 사용

이 제품은 작업 위치 고정 시스템, 고정 시스템 및 수목 재배자를 위한 추락 방지 시스템에서 개인 보호 장비로 사용됩니다.

이 제품은 두 개의 고리 끝 연결부가 있는 로프로 구성되어 있습니다. 하나의 고리 끝 연결부에는 알루미늄 링이 있습니다. 로프는 합성 섬유로 만들어져 있습니다.

이 제품을 EU 지침 2006/42/EC에 명시된 인양 장비로 사용하지 마십시오.

기호 및 표식

기호/표식	설명
EN 795:2012-B	임시로 장착된 이동식 앵커 장치에 대한 표준이며 높은 곳에서 떨어지는 것을 방지합니다.
EN 354:2010	랜야드에 대한 표준.
EN 566:2017	등산에 대한 표준.
ANSI Z133-2017	수목 재배 작업을 위한 표준, 프루지크 루프
AS/NZS 5532:2013	등급: 1인/제한된 자유낙하. 앵커 장치에 대한 호주/뉴질랜드 표준, 등급: 1인/작업 위치 지정/고정 시스템.
MBL	최소 파단 하중. 지정된 파단 하중은 제조시 제조업체에서 보장합니다.
L	길이 m.
Ser. Nr.	일련 번호: 제조 연도 및 월
	CE 마크는 규정(EU) 2016/425의 요건을 준수함을 인증합니다. 이 번호는 테스트 기관을 나타냅니다. <i>준수 및 승인 페이지의 74</i> (를) 참조하십시오.
"single user only"	이 제품은 한 명(1)만 사용해야 합니다.
	제조사.
	제품을 사용하기 전에 사용자 설명서를 읽으십시오.
직물 관리 및 섬유 세탁에 대한 유럽 표준 기호가 사용됩니다.	

제품 책임

제조업체는 다음과 같은 경우 제품 사용 중 또는 사용 후에 발생하는 손상에 대한 책임을 지지 않습니다.

- 제품이 올바르게 사용되지 않은 경우
- 작업 위치 고정 시스템이 잘못 조립된 경우

안전성

안전 정의

설명서에서 특히 중요한 부분을 가리킬 때 경고, 주의 및 주가 사용됩니다.



경고: 설명서의 지시사항을 준수하지 않을 경우 작업자나 옆에 있던 사람이 부상을 입거나 사망할 위험이 있을 때 사용됩니다.



주의: 설명서의 지시사항을 준수하지 않을 경우 제품, 다른 재료 또는 인접한 지역에서 피해가 발생할 위험이 있을 때 사용됩니다.

주: 주어진 상황에 대한 정보를 추가로 제공할 때 사용됩니다.

일반 안전 지침



경고: 제품을 사용하기 전에 다음 경고 지침을 읽으십시오.

- 이 제품은 조심하지 않거나 잘못 사용하면 위험할 수 있습니다. 제품을 사용하기 전에 이 사용자 설명서의 내용을 읽고 이해해야 합니다.
- 본 사용자 설명서의 모든 지침을 준수해야 합니다. 지침을 준수하지 않으면 중상이나 사망 위험이 증가합니다.
- 작업자는 필요한 지식과 경험이 있어야 합니다. 작업자는 제품의 안전한 사용과 해당 안전 예방 조치에 대한 교육을 받아야 합니다.
- 장비는 가능하면 한 명의 작업자만 개인적으로 사용해야 합니다.
- 지정된 용도 및 제한된 범위에서만 제품을 사용하십시오.
- 작업자의 건강 상태가 양호해야 합니다.
- 제품을 잘못 사용, 보관, 청소하거나 너무 많은 부하로 사용할 경우 제품이 손상될 수 있습니다.
- 이 사용자 설명서에 나와 있는 대로 제품을 검사하십시오.
- 수목 재배자를 위한 개인 보호 장비에 대한 현지 요건 및 국가 규정을 준수하십시오.
- 이 사용자 설명서와 검사 보고서를 제품과 함께 보관하십시오.
- 새 작업자에게 제품을 제공하는 경우 사용자 설명서가 제품과 함께 있는지 확인하십시오.
- 제품을 다른 국가로 옮기는 경우 해당 국가의 사용자 설명서가 올바른 언어로 되어 있는지 확인하는 것은 이전 작업자의 책임입니다.

작업 전 안전 지침



경고: 제품을 사용하기 전에 다음 경고 지침을 읽으십시오.

- 작업 위치 시스템의 모든 구성 요소는 호환되고 올바르게 구성되어 있어야 합니다. 제품을 다른 구성 요소와 함께 사용하는 경우 권장 사항을 준수해야 합니다.
 - 로프는 EN 1891에 부합되어야 합니다.
 - 카라비너는 EN 362에 부합되어야 합니다.
 - 기타 PPE 구성 요소는 EU 2016/425 규정에 따른 통합 표준을 준수해야 합니다.
- 작업하기 전에 제품을 육안으로 검사하십시오. 제품이 사용하기에 안전한지 완전히 확인할 수 없는 경우

사용을 중단하십시오. **제품 사용 중단 페이지의 74을(를) 참조하십시오.**

- 모든 가능한 비상 상황에 대한 비상 절차가 포함된 위험 평가(RA)를 준비하십시오. 비상 상황이 발생할 경우 비상 및 구조 절차를 빠르고 안전하게 수행할 수 있는지 확인하십시오.

작동에 대한 안전 지침



경고: 제품을 사용하기 전에 다음 경고 지침을 읽으십시오.

- 제품은 1명만 사용해야 합니다.
- 낙하 위험이 없는 위치에 제품을 부착하여 조정합니다.
- 작업 중에 정기적으로 모든 조임 및 조정 구성품을 점검하십시오.
- 제품을 랜야드로 사용하는 경우, 제품 및 기타 연결 구성품의 총 길이가 2.0m를 넘지 않도록 하십시오.
- 앵커 지점이 작업자 위에서 수직이 되도록 유지하십시오. 진자 운동 같은 흔들림이 발생할 수 있습니다. 이런 흔들림의 결과에 항상 대비하십시오.
- 제품을 날카로운 가장자리에 걸쳐 놓지 마십시오. 제품 및 작업 위치 고정 시스템의 기타 구성 요소가 손상되지 않도록 하려면 다음 지침을 따르십시오.
 - 모든 구성 요소를 손상할 수 있는 표면에 닿지 않도록 하십시오.
 - 구성 요소와 손상할 수 있는 표면 사이에 적절한 보호 조치를 충분히 취하십시오.
- 제품에 고온을 방지하기 위해 현수 하강 작업을 천천히 수행하십시오.
- 햇빛과 화학물질은 제품을 손상하고 강도를 잃게 만들 수 있습니다. 제품을 자외선이 비치지 않는 곳에 보관하십시오.
- 제품을 100°C 이상의 온도에 노출시키지 마십시오. 금속 링은 알루미늄으로 제조됩니다. 부식성 조건에서 제품을 사용하지 마십시오.
- 눈, 얼음, 습기는 제품 취급에 부정적인 영향을 미칩니다.
- 매듭이 없는지 확인하십시오. 매듭은 파단 하중을 감소시킵니다.
- 제품이 연결된 구조를 확인하십시오. 구조의 강도가 비상 상황으로 인해 발생할 수 있는 추가 부하를 포함하여 작업에 충분한지 확인하십시오.
- 이 제품은 한 번의 추락 후 구조자를 위한 자일로 사용할 수 있습니다. 최소 12kN에 내성이 있는 적절한 나무, 가지 또는 기타 구조적 앵커를 선택하십시오.
- 제품의 길이가 루프 작업을 하는 물체에 충분한지 확인하십시오. **제품을 앵커 장치로 사용하는 방법 페이지의 71을(를) 참조하십시오.**
- 앵커와 작업자 사이의 로프가 느슨해지지 않도록 하십시오. 항상 작업 위치 고정 시스템을 팽팽하게 유지하십시오.
- 제품이 추락 방지 작업에 사용되는 경우 잠재적 추락 거리가 500mm를 넘지 않아야 합니다.

- 제품이 떨어질 수 있는 경우 즉시 사용을 중단하십시오. *제품 사용 중단 페이지의 74(를) 참조하십시오.*

작동

서문



경고: 제품을 사용하기 전에 다음 '안전' 장을 읽고 이해하십시오.

제품을 앵커 장치로 사용하는 방법

이 제품은 앵커 장치를 위한 표준 EN 795B를 준수합니다.

- 다음 구성 중 하나로 제품을 나뭇가지와 같은 지지 구조 주변에 놓으십시오.
 - a) 초크 슬링 (그림 3)
 - b) 단일 슬링 (그림 4)
 - c) 더블 슬링 (그림 5)
- 선택한 구성이 제품의 하중으로 적용 가능한지 확인합니다. *다른 구성에서 파단 하중 페이지의 71(를) 참조하십시오.*

다른 구성에서 파단 하중

제품의 파단 하중은 선택한 구성과 지지 구조의 직경에 따라 달라집니다. 실험실 조건에서 측정된 파단 하중은 아래 표를 참조하십시오.



경고: 지지 구조의 직경은 결과에 큰 영향을 미치므로 표의 값은 참조만 하시기 바랍니다.

구성	지지 구조 유형 및 직경	파단 하중
초크 슬링	볼트, 직경 34mm	35kN에서 로프 파손
단일 슬링	드럼, 직경 250mm	20kN에서 로프 파손
이중 슬링	드럼, 직경 250mm	40kN에서 카라비너 파손

랜야드로 사용 가능

이 제품은 랜야드에 대한 표준인 EN 354:2010을 준수합니다.

랜야드로 사용할 경우, 제품에는 승인된 3가지 사용 분야가 있습니다.

- 지지 구조물 주변 또는 작업 위치 고정 시스템의 앵커 장치에 부착: 이 제품은 작업자가 양손을 사용할 수 있는 곳에서 사용자의 위치를 유지하는 데 사용됩니다.

- 지지 구조물 주변 또는 고정 시스템의 앵커 장치에 부착: 이 제품은 작업자가 추락할 위험이 있는 장소에 접근하지 못하도록 방지합니다.
- 표준 EN 363에 설명된 추락 방지 시스템의 경우: 추락 시 제품이 작업자를 잡아 줍니다. *추락 방지 시스템에서 제품을 사용하는 방법 페이지의 71(를) 참조하십시오.*

3개 분야 모두에서 제품 및 기타 연결 구성품의 총 길이는 2.0m를 넘지 않아야 합니다.

작업 위치 고정 시스템 또는 고정 시스템의 지지 구조물 주위에서 사용하는 경우 *지지 구조물 주변에서 제품을 사용하는 방법 페이지의 71(를) 참조하십시오.*

모든 랜야드 사용 시 앵커 장치 또는 앵커 지점을 올바르게 선택하는 방법을 알고 있어야 합니다. *앵커 장치 또는 고정 지점을 선택하는 방법 페이지의 72(를) 참조하십시오.*

지지 구조물 주변에서 제품을 사용하는 방법

이 제품은 표준 EN 358에 설명된 대로 작업 위치 고정 시스템 및 고정 시스템에 사용할 수 있습니다.

1. 제품 (A)의 고리 끝 연결부를 카라비너(C)를 사용하여 벨트에 있는 서스펜션 고리(B)에 부착합니다. (그림 6)
2. 지지 구조물 주변에서 제품을 사용하는 경우 다음 구성 중 하나의 다른 쪽 끝을 부착합니다.
 - a) 벨트의 서스펜션 고리에 있는 카라비너와 제품의 링 끝 연결부 (그림 7)
 - b) 벨트의 서스펜션 고리에 있는 카라비너와 제품의 고리 끝 연결부 (그림 8)

추락 방지 시스템에서 제품을 사용하는 방법

이 제품은 표준 EN 363에 설명된 대로 추락 방지 시스템에 사용할 수 있습니다. 충격 흡수 장치 및 추락 방지 벨트가 제품과 함께 필요합니다. 충격 흡수 장치는 EN 355를 준수해야 하며 동력을 최대 6kN까지 줄여야 합니다.



경고: 추락 방지 시스템에서 충격 흡수 장치 없이 이 제품을 사용하지 마십시오.



경고: 추락 방지 시스템에서 추락 방지 벨트만 신체 지지 장치로 사용하지 마십시오.



경고: 추락 발생 시 부상을 방지하기 위해 작업자 아래 7m 간격을 유지하십시오.

1. 충격 흡수 장치와 함께 제공된 제조업체의 지침을 읽으십시오. 제품과 충격 흡수 장치가 호환되는지, 사용된 구성이 적용 가능인지 확인하십시오.
2. 충격 흡수 장치(A)를 카라비너(C)를 사용하여 제품의 고리 끝 연결부(B)에 부착하십시오. (그림 9)
3. 충격 흡수 장치(A)의 다른 쪽 끝을 앵커 장치 또는 앵커 지점에 부착하십시오. *앵커 장치 또는 고정 지점을 선택하는 방법 페이지의 72을(를) 참조하십시오.*
4. 제품의 다른 쪽 끝을 추락 방지 벨트의 서스펜션 고리에 부착하십시오. 해당 서스펜션 고리에는 추락 방지 벨트의 문자 "A"가 표시되어 있습니다.

앵커 장치 또는 고정 지점을 선택하는 방법

앵커 장치는 구성 요소입니다. 앵커 지점은 제품이 부착되는 지지 구조물이나 시스템의 위치입니다. 아래 단계에서 앵커 장치라는 용어는 제품이 아닌 추가 구성 요소를 의미합니다.

- 앵커 장치 또는 앵커 지점이 10kN의 하중을 지탱할 수 있는지 확인합니다.
- 앵커 장치 또는 앵커 지점이 항상 작업자의 허리 높이 또는 그보다 위에 있도록 합니다.
- 자유 낙하 및 낙하 높이를 최소로 유지하는 앵커 장치 또는 앵커 지점의 위치를 선택합니다.
- 추락 시 추의 움직임을 방지하는 앵커 장치 또는 앵커 지점의 위치를 선택합니다.

- 제품을 작업 위치 고정 시스템에서 사용하는 경우, 앵커 장치 또는 앵커 지점이 제품이 느슨함을 방지하도록 합니다.
- 제품을 작업 위치 고정 시스템에서 사용하는 경우, 앵커 장치 또는 앵커 지점이 0.6m 이상의 움직임을 방지하도록 합니다.
- 제품을 고정 시스템에 사용하는 경우, 앵커 지점을 추락 위험 가장자리에서 안전한 거리에 있도록 선택합니다. 제품 작동 중에 작업자가 추락 위험 가장자리에 도달할 수 없어야 합니다.
- 제품을 추락 방지 시스템에서 사용하는 경우 앵커 장치 또는 앵커 지점이 추락 방지 시스템의 요구 사항을 충족하는지 확인하십시오.

제품을 프루지크 루프로 사용하는 방법

이 제품은 다음 표준을 준수합니다. 등산의 경우 EN 566:2017, 수모 재배 작업을 위한 프루지크 루프의 경우 ANSI Z133-2017. 제조 시 파단 하중은 22kN입니다.

- 제품을 등반용 로프 주변에서 프루지크 매듭으로 묶는 방법 (그림 10)



경고: 그림과 같이 제품을 정확히 적용하지 않으면 필요한 조임 효과와 파단 하중이 감소합니다. 또한, 제품에 매듭이 있으면 파단 하중이 감소합니다.

제품 검사



경고: 아래에 제시된 주기마다 제품을 검사하십시오. 결함을 확인하지 않으면 심각한 부상 또는 사망의 위험이 있습니다.

주: 기타 제품 검사 주기에 대해서는 국가 규정을 참조하십시오.

제품 검사는 항상 사용 전과 후에 매번 수행해야 합니다. 작업자는 이러한 검사를 수행할 수 있습니다.

EN 365에 따라 산업 보건 및 안전 장비에 제품을 사용하는 경우 최소한 12개월마다 제품 검사를 수행해야 합니다. 이 검사는 유자격 작업자 또는 제조업체가 수행해야 합니다. 자세한 지침을 준수해야 하며 검사 시트에 결과를 기록해야 합니다. *제품 검사 기록 시트 페이지의 73 및 서면 검사 기록 시트 페이지의 73을(를) 참조하십시오.*

매번 사용하기 전에 제품을 검사하는 방법

- 제품을 육안으로 검사하십시오.
- 결함이 발견되었거나 제품이 사용하기에 안전하지 않다면 확신할 수 없는 경우 사용을 중단하십시오. *제품 사용 중단 페이지의 74을(를) 참조하십시오.*

매번 사용한 후에 제품을 검사하는 방법

- 제품의 마모 및 절단 여부를 검사하십시오.

- 제품 라벨이 선명하게 보이고 읽기 쉬운지 확인하십시오.
- 결함이 발견되었거나 제품이 사용하기에 안전하지 않다면 확신할 수 없는 경우 사용을 중단하십시오. *제품 사용 중단 페이지의 74을(를) 참조하십시오.*

12개월 후마다 제품을 검사하는 방법



경고: 이 제품 검사는 유자격 작업자 또는 제조업체만 수행해야 합니다.

제품 검사를 문서화해야 합니다. *제품 검사 기록 시트 페이지의 73 및 서면 검사 기록 시트 페이지의 73을(를) 참조하십시오.*

- 일반적인 제품 상태를 확인하십시오.
 - a) 제품의 사용 년수를 확인하십시오.
 - b) 제품이 완전한지 여부를 점검하십시오.
 - c) 제품이 더러워지지 않았는지 확인하십시오.
 - d) 제품을 올바르게 조립했는지 확인하십시오.
- 제품 라벨 검사:
 - a) 제품 라벨이 선명하게 보이고 읽기 쉬운지 확인하십시오.
 - b) 제품 라벨에 CE 마크가 있고 제조 연도를 지정했는지 확인하십시오.
- 모든 개별 부품에 다음과 같은 유형의 기계적 손상이 있는지 검사하십시오.
 - a) 절단 및 균열

- b) 패임
- c) 섬유 부분의 섬유성연축 및 마모
- d) 립 형성
- e) 꼬임
- f) 으깨짐 손상
- 모든 개별 부분에 표징 또는 경화 등의 열적 또는 화학적 손상이 있는지 검사하십시오.
- 제품에 변색이 없는지 확인하십시오.
- 모든 금속 구성 요소의 부식 및 변형을 검사하십시오.

제품 검사 기록 시트

(그림 1)

1. 제조사: Husqvarna AB(주소: SE-561 82 Huskvarna, Sweden, 전화: +46-36-146500)
2. 모델
3. 소매점
4. 일괄 처리 번호
5. 일련번호
6. 사용자 이름

서면 검사 기록 시트

(그림 2)

1. 날짜
2. 검사 유형: 사용 전 점검, 주간 검사, 철저한 검사 또는 예외적인 상황

- 최종 연결의 상태와 완전성을 확인하십시오.
 - a) 봉사(실)의 마모와 같이 스티칭에 손상이 없는지 확인하십시오.
 - b) 접합부의 미끄러짐이 없는지 확인하십시오.
 - c) 매듭을 검사하십시오.

제품 검사 후 검사 날짜 또는 다음 검사 날짜를 제품을 표시하십시오.

7. 생산 날짜
8. 구매 날짜
9. 최초 사용 날짜
10. 사용 종료 날짜
11. 높이 시스템에서 하네스 기반 작업 내에서 호환되는 구성 요소
12. 설명

3. 결과 및 조치: 결함, 수리 등
4. 수락, 거부 또는 수정
5. 다음 검사 날짜
6. 유자격 작업자의 이름과 서명

유지 보수

제품 수리 방법

- 제조업체만 수리를 할 수 있습니다.

제품을 청소하는 방법

1. 따뜻한 물과 로프 세제로 제품을 청소하십시오. 로프 세제 포장에 있는 지침을 준수하십시오.



경고: 의류용 세제를 사용하지 마십시오.

2. 다량의 깨끗한 물로 제품을 세척하십시오.
3. 제품을 완전히 건조하고 햇빛, 불 또는 기타 열원에서 멀리 떨어지게 하십시오.



경고: 제품이 완전히 건조되기 전에 제품을 사용하거나 보관하지 마십시오.

제품 소독 방법



경고: 반드시 필요 이상으로 제품을 자주 소독하지 마십시오.



경고: 제품의 합성 물질을 손상하지 않는 소독제만 사용하십시오. 70%의 이소프로필 알코올을 권장합니다.



경고: 소독제에 대한 안전 지침을 준수하십시오.

1. 제품 표면에 소독제를 바르십시오.
2. 제품을 완전히 건조하십시오.

제품의 사용 수명

제품의 사용 수명은 제품을 포장에서 꺼낸 날부터 최대 5년입니다. 포장이 손상되지 않고 구매 시 제품을 포장에서 꺼낸 경우에 이 기간이 유효 기간입니다. 제품을 최대 5년 동안 사용한 후에는 폐기해야 합니다.

제품을 구매할 때 포장에서 꺼내지 않고 올바르게 보관하는 경우 가능한 사용 수명은 제조일로부터 8년입니다.

실제 사용 수명은 제품의 상태에 따라 달라집니다. 제품의 상태는 다음 요소의 영향을 받습니다.

- 자외선
- 사용 유형 및 빈도
- 제품 취급 및 보관
- 얼음이나 눈과 같은 기후 영향

- 소금 또는 모래와 같은 작업 환경
- 배터리 산과 같은 화학적 영향
- 열 오염
- 기계적 변형 또는 뒤틀림

작업 중 극한 조건은 사용 수명을 일회용으로 단축시킬 수 있습니다. 제품을 처음 사용하기 전에 손상된 경우(예: 운송 중) 즉시 폐기하고 사용하지 마십시오.

기계적 마모와 직사광선은 사용 수명을 크게 줄입니다. 표백 또는 마멸된 섬유, 번식 및 경화 반점은 제품을 폐기해야 한다는 것을 나타내는 징후입니다.

제품 사용 중단

제품이 떨어질 수 있거나 마모나 손상의 흔적이 보이는 경우 사용을 중단해야 합니다.

1. 제품이 손상된 경우 폐기하십시오.
2. 제품이 손상될 수 있다고 생각되면 다음 단계를 수행하십시오.
 - a) 실수로 제품을 사용하지 않도록 명확하게 표시된 라벨 또는 표시를 부착하십시오.
 - b) 유자격 작업자 또는 제조업체가 필요한 테스트 및 검사를 수행할 수 있도록 하십시오.

유자격 작업자가 서면 승인을 하면 제품을 다시 사용할 수 있습니다.

운송, 보관 및 폐기

운반 및 보관

- 운송 및 보관 전에 제품이 깨끗하고 건조한지 확인하십시오.
- 제품을 습기, 빛, 먼지로부터 보호되는 백에 넣으십시오.
- 보관 공간이 다음 요구 사항을 충족하는지 확인하십시오.
 - 온도는 15 ~ 25°C입니다.

- 공기 흐름이 충분합니다.
- 햇빛, 자외선 또는 용접 장비의 빛이 없습니다.
- 화학약품이나 기타 공격적인 환경이 없습니다.
- 모서리가 날카로운 물건이 없습니다.

폐기

- 국가 규정을 준수하십시오.
- 현지 재활용 시스템을 사용하십시오.

준수 및 승인

다음 표준이 적용됩니다.

- EN 795B:2012
- EN 354:2010
- EN 566:2017
- ANSI Z133-2017
- AS/NZS 5532:2013

이 지침들과 함께 제공되는 제품은 개인 보호 장비(PPE)에 관한 유럽 규정(EU) 2016/425 규정을 준수함을 명시하고 제품 라벨에 명시된 유럽 표준을 충족하도록 유형 검사 및 CE 마크가 표시되어 있습니다. 그러나 이 제품은 명시적으로 언급하지 않는 한 다른 표준을 준수하지 않습니다. 통보처0408: TÜV Austria Services GmbH, Deutschstrasse 10, A-1230 Vienna, Austria.

이 제품은 개인 보호 장구를 사용하는 한 사람이 사용할 수 있도록 EN 795, Class B에 따라 테스트되었습니다.

EN 795에 의거하여 이 개인 보호 장구 제품은 처음 사용 시 설명된 모든 사용 모드에서 18kN의 힘을 견딜 수 있어야 합니다.

EN 566:2017 및 ANSI Z133-2017:

- 제조 시 EN 566에 대한 파단 하중: 22 kN.
- 이 제품은 등반용 로프 및 프루지크 루프에서 요구되는 최소 파단 하중(MBL)과 관련하여 ANSI Z133-2017 표준의 요구 사항을 충족합니다. 등반용 로프에 대한 직경 요구 사항을 충족하지 않습니다. 프루지크 루프에 대한 직경 요구 사항은 없습니다.

적합성 선언은 www.husqvarna.com에서 확인할 수 있습니다. 검색 기능을 사용하여 제품을 검색하십시오.

담당 제조업체: Husqvarna AB(주소: SE-561 82 Huskvarna, Sweden, 전화: +46-36-146500

Inleiding

Productbeschrijving en beoogd gebruik

Het product Husqvarna Multi Sling heeft 3 verschillende goedgekeurde toepassingsgebieden:

- Als verankering om te beschermen tegen vallen vanaf een hoogte
- Als koord
- Als een prusikknoop

Het product wordt gebruikt als persoonlijk beschermingsmiddel in werkpositioneringssystemen,

bevestigingssystemen en valbeveiligingssystemen voor boomverzorgers.

Het product bestaat uit een touw met 2 oogeindaansluitingen. Een oogeindaansluiting heeft een aluminium ring. Het touw is gemaakt van synthetisch vezel.

Gebruik het product niet als hijsapparatuur zoals gespecificeerd in de EU-richtlijn 2006/42/EG.

Symbolen en markeringen

Symbol/markering	Uitleg
EN 795:2012-B	Standaard voor verplaatsbare, tijdelijk bevestigde verankering, bescherming tegen vallen van een hoogte.
EN 354:2010	Standaard voor koorden.
EN 566:2017	Standaard voor bergbeklimmen.
ANSI Z133-2017	Standaard voor boomverzorgingswerkzaamheden, prusikknoop.
AS/NZS 5532:2013	Classificatie: één persoon/bepaalde vrije val. Australische/Nieuw-Zeelandse standaard voor verankeringen, klasse: één persoon/werkpositionering/bevestigingssysteem.
MBL	Minimale breukbelasting. De gespecificeerde breukbelasting wordt gegarandeerd door de fabrikant op het moment van productie.
L	Lengte in m.
Ser. Nr.	Serienummer: Jaar/maand van productie.
	De CE-markering certificeert de overeenstemming met de vereisten van richtlijn (EU) 2016/425. Het nummer identificeert het testinstituut. Zie <i>Naleving en goedkeuringen op pagina 81</i> .
"single user only"	Het product mag maar door één (1) gebruiker worden gebruikt.
	Fabrikant.
	Lees de bedieningshandleiding goed door voordat u het product gaat gebruiken.
De Europese standaardsymbolen voor textielverzorging en het wassen van textiel worden gebruikt.	

Productaansprakelijkheid

De fabrikant is niet verantwoordelijk voor schade die optreedt tijdens of na het gebruik van het product, als:

- het product niet goed is gebruikt.
- het werkpositioneringssysteem verkeerd is gemonteerd.

Veiligheid

Veiligheidsdefinities

Waarschuwingen, voorzorgsmaatregelen en opmerkingen worden gebruikt om te wijzen op belangrijke delen van de handleiding.



WAARSCHUWING: Wordt gebruikt om te wijzen op de kans op ernstig of fataal letsel voor de gebruiker of omstanders wanneer de instructies in de handleiding niet worden gevolgd.



OPGELET: Wordt gebruikt indien er een risico bestaat op schade aan het product en andere eigendommen of aan de omgeving wanneer de instructies in de handleiding niet worden gevolgd.

Let op: Geven verdere informatie die nodig is in een bepaalde situatie.

Algemene veiligheidsinstructies



WAARSCHUWING: Lees de volgende waarschuwingen voordat u het product gaat gebruiken.

- Dit product kan bij onvoorzichtig of onjuist gebruik gevaarlijk zijn. Het is erg belangrijk dat u deze gebruiksaanwijzing leest en begrijpt voordat u dit product gaat gebruiken.
- U moet alle aanwijzingen in deze bedieningshandleiding in acht nemen. Het risico op ernstig letsel of de dood wordt verhoogd als de aanwijzingen niet in acht worden genomen.
- De gebruiker moet beschikken over de nodige kennis en ervaring. De gebruiker moet getraind zijn in het veilige gebruik van het product en de toepasselijke veiligheidsmaatregelen.
- De uitrusting moet zoveel mogelijk door één gebruiker worden gebruikt.
- Gebruik het product alleen voor het gespecificeerde beoogde gebruik en in de gespecificeerde beperkte omvang.
- De gebruiker moet in goede gezondheid zijn.
- Het product kan schade veroorzaken als het onjuist wordt gebruikt, opgeslagen, gereinigd of als het met te veel lading wordt gebruikt.
- Voer de productinspecties uit zoals beschreven in deze bedieningshandleiding.
- Neem plaatselijke voorschriften en nationale richtlijnen voor persoonlijke beschermingsmiddelen voor boomverzorgers in acht.

- Bewaar deze bedieningshandleiding en het inspectierapport altijd bij het product.
- Als het product aan een nieuwe gebruiker wordt doorgegeven, moet de bedieningshandleiding worden meegegeven met het product.
- Als het product naar een ander land wordt verplaatst, is het de verantwoordelijkheid van de vorige gebruiker om ervoor te zorgen dat de bedieningshandleiding in de juiste taal voor dat land is.

Veiligheidsinstructies voor gebruik



WAARSCHUWING: Lees de volgende waarschuwingen voordat u het product gaat gebruiken.

- Alle onderdelen in het werkpositioneringssysteem moeten compatibel en correct geconfigureerd zijn. U moet de aanbevelingen voor gebruik van het product samen met andere onderdelen in acht nemen:
 - Touwen moeten voldoen aan EN 1891.
 - Karabijnhaken moeten voldoen aan EN 362.
 - Andere PBM-onderdelen moeten voldoen aan de geharmoniseerde normen onder richtlijn EU 2016/425.
- Voer vóór gebruik een visuele inspectie van het product uit. Als u twijfelt of het product veilig is om te gebruiken, moet u het product niet blijven gebruiken. Zie *Product buiten gebruik stellen op pagina 81*.
- Bereid een risicobeoordeling voor die noodprocedures voor alle mogelijke noodgevallen omvat. Zorg ervoor dat nood- en reddingsprocedures snel en veilig kunnen worden uitgevoerd als er zich een noodgeval voordoet.

Veiligheidsinstructies voor bediening



WAARSCHUWING: Lees de volgende waarschuwingen voordat u het product gaat gebruiken.

- Het product mag slechts door één persoon worden gebruikt.
- Bevestig het product en stel het af in een positie waar er geen valrisico is.
- Tijdens gebruik moeten alle bevestigings- en afstelcomponenten regelmatig worden gecontroleerd.
- Als het product als koord wordt gebruikt, moet ervoor worden gezorgd dat de totale lengte van het product en andere aangesloten componenten niet meer dan 2,0 m is.
- Houd het verankeringspunt verticaal boven de gebruiker. Er kunnen slingerbewegingen optreden.

Wees altijd voorbereid op de gevolgen van slingerbewegingen.

- Plaats het product niet over scherpe randen. Om schade aan het product en andere onderdelen van het werkpositioneringssysteem te voorkomen, moeten deze aanwijzingen in acht worden genomen:
 - Houd alle onderdelen uit de buurt van oppervlakken die schade aan de onderdelen kunnen veroorzaken.
 - Plaats toepasselijke en voldoende bescherming tussen de onderdelen en het oppervlak dat de onderdelen kan beschadigen.
- Abseil langzaam om hoge temperaturen in het product te voorkomen.
- Zonlicht en chemicaliën kunnen het product beschadigen en ervoor zorgen dat het product aan sterkte verliest. Houd het product uit de buurt van UV-straling.
- Stel het product niet bloot aan temperaturen boven 100°C.
- De metalen ring is gemaakt van aluminium. Gebruik het product niet in corrosieve omstandigheden.
- Sneeuw, ijs en vocht hebben een negatief effect op de hantering van het product.

- Controleer op knopen. Knopen kunnen de breukbelasting verlagen.
- Controleer het object waaraan het product is bevestigd. Controleer of het object voldoende sterkte heeft voor het gebruik, inclusief de aanvullende belasting die een noodgeval kan veroorzaken.
- Het product kan worden gebruikt als een zelfzekering voor de redder na een enkele val. Selecteer een toepasselijke boom, tak of een andere verankering die bestand is tegen minimaal 12 kN.
- Zorg ervoor dat de lengte van het product voldoende is voor het object waar het omheen wordt gelust. Zie *Gebruik van het product als verankering op pagina 77*.
- Voorkom touwspeling tussen het verankeringspunt en de gebruiker. Houd het werkpositioneringssysteem altijd gespannen.
- Als het product wordt gebruikt in valbeveiligingstoepassingen, mag de potentiële valafstand niet meer dan 500 mm zijn.
- Als het product is blootgesteld aan een val, moet het gebruik onmiddellijk worden gestaakt. Zie *Product buiten gebruik stellen op pagina 81*.

Werking

Inleiding



WAARSCHUWING: Zorg dat u het hoofdstuk over veiligheid hebt gelezen en begrepen voordat u het product gebruikt.



WAARSCHUWING: De waarden in de tabel zijn alleen ter referentie, aangezien de diameter van het ondersteunende object van grote invloed is op het resultaat.

Gebruik van het product als verankering

Het product voldoet aan EN 975B, de norm voor verankeringen.

- Plaats het product rond een ondersteunend object, zoals een tak, in een van deze vormen:
 - a) Als klemlus. (Fig. 3)
 - b) Als enkele lus. (Fig. 4)
 - c) Als dubbele lus. (Fig. 5)
- Zorg ervoor dat de geselecteerde configuratie van toepassing is op de belasting van het product. Zie *Breukbelastingen in verschillende configuraties op pagina 77*.

Breukbelastingen in verschillende configuraties

De breukbelasting van het product is afhankelijk van de geselecteerde configuratie en de diameter van het ondersteunende object. Raadpleeg de onderstaande tabel voor breukbelastingen die gemeten zijn in laboratoriumomstandigheden.

Configuratie	Type en diameter ondersteunend object	Breukbelasting
Klemlus	Bout, 34 mm diameter	Touwbreuk op 35 kN
Enkele lus	Trommel, 250 mm diameter	Touwbreuk op 20 kN
Dubbele lus	Trommel, 250 mm diameter	Karabijnbreuk op 40 kN

Toepasselijk gebruik als koord

Het product voldoet aan EN 354:2010, de norm voor koorden.

Bij gebruik als koord heeft het product 3 verschillende goedgekeurde toepassingsgebieden:

- Rond een ondersteunend object of bevestigd aan een verankering in een werkpositioneringssysteem: Het product wordt gebruikt om de gebruiker in een positie te houden waar de gebruiker beide handen kan gebruiken.

- Rond een ondersteunend object of bevestigd aan een verankering in een bevestigingssysteem: Het product voorkomt dat de gebruiker plekken bereikt waar er valrisico is.
- In een valbeveiligingssysteem, zoals beschreven in de norm EN 363: De product vangt de gebruiker als deze valt. Zie *Gebruik van het product in een valbeveiligingssysteem op pagina 78*.

Voor alle 3 toepassingsgebieden mag de totale lengte van het product en andere aangesloten componenten niet meer dan 2,0 m zijn.

Voor gebruik rond een ondersteunend object in een werkpositioneringssysteem of een bevestigingssysteem, zie *Gebruik van het product rond een ondersteunend object op pagina 78*.

Voor elk koordgebruik moet u weten hoe u een verankering of het verankeringspunt correct moet selecteren. Zie *Selecteren van een verankering of verankeringspunt op pagina 78*.

Gebruik van het product rond een ondersteunend object

Het product is van toepassing voor gebruik in werkpositioneringssystemen en bevestigingssysteem zoals beschreven in de norm EN 358.

1. Bevestig de oogeindaansluiting van het product (A) aan een ophangoog (B) op het harnas met een karabijnhaak (C). (Fig. 6)
2. Als u het product rond een ondersteunend object gebruikt, moet het andere einde in een van deze configuraties worden bevestigd:
 - a) Met een karabijnhaak in een ophangoog op het harnas en de ringeindaansluiting op het product. (Fig. 7)
 - b) Met een karabijnhaak in een ophangoog op het harnas en de oogeindaansluiting op het product. (Fig. 8)

Gebruik van het product in een valbeveiligingssysteem

Het product is van toepassing voor gebruik in valbeveiligingssysteem zoals beschreven in de norm EN 363. Een schokdemper en een valbeveiligingsharnas zijn samen met het product vereist. De schokdemper moet voldoen aan EN 355 en de dynamische krachten verlagen tot maximaal 6 kN.



WAARSCHUWING: Gebruik het product niet zonder schokdemper in een valbeveiligingssysteem.



WAARSCHUWING: Gebruik alleen een valbeveiligingsharnas als lichaamsondersteunende voorziening in een valbeveiligingssysteem.



WAARSCHUWING: Houd een speling van 7 m onder de gebruiker aan om te voorkomen dat bij een val letsel ontstaat.

1. Lees de aanwijzingen van de fabrikant die met de schokdemper zijn meegeleverd. Zorg ervoor dat het product en de schokdemper compatibel zijn en dat de gebruikte configuraties van toepassing zijn.
2. Bevestig de schokdemper (A) aan de oogeindaansluiting van het product (B) met een karabijnhaak (C). (Fig. 9)
3. Bevestig het andere einde van de schokdemper (A) aan een verankering of verankeringspunt. Zie *Selecteren van een verankering of verankeringspunt op pagina 78*.
4. Bevestig het andere einde van het product aan een ophangoog op het valbeveiligingsharnas. Het toepasselijke ophangoog is gemarkeerd met de letter 'A' op het valbeveiligingsharnas.

Selecteren van een verankering of verankeringspunt

Een verankering is een component. Een verankeringspunt is een positie in het ondersteunende object of systeem waar het product is bevestigd. In de onderstaande stappen verwijst het begrip verankering naar een aanvullende component en niet het product.

- Zorg ervoor dat de verankering of het verankeringspunt bestand is tegen een kracht van 10 kN.
- Zorg ervoor dat de verankering of het verankeringspunt altijd op of boven heupniveau van de gebruiker is.
- Selecteer een positie van de verankering of het verankeringspunt die de vrije val en valhoogte tot een minimum beperkt.
- Selecteer een positie van de verankering of het verankeringspunt die slingerbewegingen bij een val voorkomt.
- Als het product wordt gebruikt in een werkpositioneringssysteem, moet ervoor worden gezorgd dat de verankering of het verankeringspunt verslapping in het product voorkomen.
- Als het product wordt gebruikt in een werkpositioneringssysteem, moet ervoor worden gezorgd dat de verankering of het verankeringspunt beweging van meer dan 0,6 m voorkomt.
- Als het product wordt gebruikt in een bevestigingssysteem, moet een verankeringspunt op veilige afstand van de valrisico-rand worden geselecteerd. Het moet voor de gebruiker onmogelijk zijn om de valrisico-rand tijdens gebruik van het product te bereiken.

- Als het product wordt gebruikt in een valbeveiligingssysteem, moet ervoor worden gezorgd dat de verankeringspunt voldoet aan de eisen voor het valbeveiligingssysteem.

Gebruik van het product als een prusikknoop

Het product voldoet aan deze normen: EN 566:2017 voor alpinisme en ANSI Z133-2017 voor prusikknoppen bij boomverzorgingswerkzaamheden. De breukbelasting op het moment van productie is 22 kN.

- Bevestig het product in een prusikknoop rond het klimtouw. (Fig. 10)



WAARSCHUWING: Als het product niet exact zoals afgebeeld wordt gebruikt, worden het vereiste klemmeffect en de breukbelasting verlaagd. Knopen in het product verlagen de breukbelasting eveneens.

Productinspectie



WAARSCHUWING: Voer productinspecties in overeenstemming met de onderstaande intervallen uit. Er is risico op ernstig letsel of de dood als gebreken niet worden herkend.

Let op: Raadpleeg nationale richtlijnen voor andere productinspectie-intervallen.

Productinspecties moeten altijd voor en na elk gebruik worden uitgevoerd. De gebruiker kan deze inspecties uitvoeren.

Als het product wordt gebruikt voor uitrusting inzake gezondheid en veiligheid op het werk conform EN 365, moet een productinspectie minimaal elke 12 maanden worden uitgevoerd. De inspectie moet worden uitgevoerd door een deskundig persoon of de fabrikant. De gedetailleerde aanwijzingen moeten in acht worden genomen en de bevindingen moeten op de inspectiebladen worden genoteerd. Zie *Productinspectierapport op pagina 80* en *Ingevuld inspectierapport op pagina 80*.

Een productinspectie vóór elk gebruik uitvoeren

- Voer een visuele inspectie van het product uit.
- Als gebreken worden herkend of als u twijfelt of het product veilig is om te gebruiken, moet u het product niet blijven gebruiken. Zie *Product buiten gebruik stellen op pagina 81*.

Een productinspectie na elk gebruik uitvoeren

- Controleer het product op slijtage en insnijdingen.
- Controleer of het productlabel goed zichtbaar en eenvoudig leesbaar is.
- Als gebreken worden herkend of als u twijfelt of het product veilig is om te gebruiken, moet u het product niet blijven gebruiken. Zie *Product buiten gebruik stellen op pagina 81*.

Elke 12 maanden een productinspectie uitvoeren



WAARSCHUWING: Deze productinspectie mag alleen worden uitgevoerd door een deskundig persoon of de fabrikant.

De productinspectie moet gedocumenteerd worden. Zie *Productinspectierapport op pagina 80* en *Ingevuld inspectierapport op pagina 80*.

- Controleer de algemene toestand van het product:
 - a) Controleer de leeftijd van het product.
 - b) Controleer de volledigheid van het product.
 - c) Controleer of het product niet vuil is.
 - d) Controleer of het product correct is gemonteerd.
- Controleer het productlabel:
 - a) Controleer of het productlabel goed zichtbaar en eenvoudig leesbaar is.
 - b) Controleer of het productlabel een CE-markering heeft en het jaar en de maand van productie aangeeft.
- Controleer alle afzonderlijke onderdelen op deze soorten mechanische schade:
 - a) Insnijdingen en barsten
 - b) Kepen
 - c) Vezelvorming en slijtage van vezelonderdelen
 - d) Vorming van ribbelingen
 - e) Knikken
 - f) Pletschade
- Controleer alle afzonderlijke onderdelen op thermische of chemische schade, zoals samensmelting of uitharding.
- Controleer of het product niet verkleurd is.
- Controleer alle metalen onderdelen op corrosie en vervormingen.
- Controleer de toestand en volledigheid van de eindaansluitingen:

- a) Controleer of de stiksels niet beschadigd zijn, zoals slijtage van het naaidraad.
- b) Controller of de splitsen niet slippen.
- c) Controleer de knopen.

Productinspectierapport

(Fig. 1)

1. Fabrikant: Husqvarna AB, SE-561 82 Huskvarna, Zweden, tel.: +46-36-146500
2. Model
3. Dealer
4. Batchnummer
5. Serienummer
6. Naam van gebruiker

Na de productinspectie moet het product gemarkeerd worden met de inspectiedatum of met de datum van de volgende inspectie.

7. Productiedatum
8. Aankoopdatum
9. Datum van eerste gebruik
10. Datum van buitengebruikstelling
11. Compatibele onderdelen binnen het draagstel gebaseerd op systemen voor werken op hoogte
12. Opmerkingen

Ingevuld inspectierapport

(Fig. 2)

1. Datum
2. Soort inspectie: Controle voor gebruik, wekelijkse inspectie, grondige inspectie of uitzonderlijke omstandigheden

3. Bevinden en acties: gebreken, reparaties, etc.
4. Accepteren, afwijzen of corrigeren
5. Volgende inspectiedatum
6. Naam en handtekening van de deskundige persoon

Onderhoud

Het product repareren

- Reparaties mogen alleen door de fabrikant worden uitgevoerd.

materiaal van het product niet beschadigen. Wij adviseren 2-propanol, 70%.

Product reinigen

1. Reinig het product met warm water en een touwreinigingsmiddel. Neem de aanwijzingen op de verpakking van het touwreinigingsmiddel in acht.



WAARSCHUWING: Neem de veiligheidsaanwijzingen voor het desinfectiemiddel in acht.



WAARSCHUWING: Gebruik geen textielreinigingsmiddel.

2. Spoel het product met een ruime hoeveelheid helder water af.
3. Laat het product volledig drogen, buiten bereik van zonlicht, vuur of andere warmtebronnen.



WAARSCHUWING: Het product mag pas gebruikt of opgeslagen worden als het volledig droog is.

1. Breng het desinfectiemiddel op het productoppervlak aan.
2. Laat het product volledig drogen.

Levensduur van het product

De levensduur van het product is maximaal 5 jaar vanaf de dag dat het product uit de verpakking is gehaald. Dit geldt als de verpakking niet beschadigd is en het product op de dag van aankoop uit de verpakking is gehaald. Het product moet worden afgevoerd na maximaal 5 jaar gebruik.

Als het product niet op de dag van aankoop uit de verpakking is gehaald en correct is opgeslagen, is de mogelijke levensduur 8 jaar vanaf de productiedatum.

De daadwerkelijke levensduur is volledig afhankelijk van de toestand van het product. De toestand van het product wordt beïnvloed door deze factoren:

Het product desinfecteren



WAARSCHUWING: Desinfecteer het product niet vaker dan absoluut noodzakelijk.



WAARSCHUWING: Gebruik alleen desinfectiemiddelen die het synthetische

- UV-straling
- Soort en frequentie van gebruik
- Producthantering en opslag
- Klimaatinvloeden zoals ijs of sneeuw
- Gebruiksomgevingen zoals zout of zand
- Chemische invloeden zoals accuzuur

- Aantasting door hitte
- Mechanische vervorming of verstoring

Extreme omstandigheden tijdens het gebruik kunnen de levensduur verkorten tot eenmalig gebruik. Als het product voor het eerste gebruik beschadigd is, bijvoorbeeld tijdens transport, moet het product onmiddellijk worden afgevoerd en mag het niet worden gebruikt.

Mechanische slijtage en zonlicht verlagen de levensduur aanzienlijk. Verbleekte of versleten vezels, verkleuring en uitgeharde plekken zijn tekenen die erop wijzen dat het product afgevoerd moet worden.

Product buiten gebruik stellen

Als het product is blootgesteld aan een val of tekenen heeft van slijtage of schade, moet het buiten gebruik worden gesteld.

1. Als u zeker weet dat het product beschadigd is, moet u het afvoeren.
2. Als u vermoedt dat het product beschadigd kan zijn, moet u deze stappen uitvoeren:
 - a) Plaatselijk een duidelijk zichtbaar label of markering op het product om onbedoeld gebruik te voorkomen.
 - b) Laat een deskundig persoon of de fabrikant de vereiste tests en inspecties uitvoeren.

Als de deskundige persoon een schriftelijke goedkeuring afgeeft, kan het product weer worden gebruikt.

Vervoer, opslag en verwerking

Transport en opslag

- Voor transport en opslag moet ervoor worden gezorgd dat het product schoon en droog is.
- Plaats het product in een zak die beschermt tegen vocht, licht en vuil.
- Controleer of de opslagruimte voldoet aan de volgende vereisten:
 - De temperatuur is 15-25 °C.
 - De luchtstroom is voldoende.

- Er is geen zonlicht, UV-straling of licht van lasapparatuur.
- Er zijn geen chemicaliën of andere agressieve omgevingen.
- Er zijn geen voorwerpen met scherpe randen.

Afvoeren

- Houd u aan de nationale regelgeving.
- Gebruik het lokale recyclingsstelsel.

Naleving en goedkeuringen

De volgende normen worden toegepast:

- EN 795B:2012
- EN 354:2010
- EN 566:2017
- ANSI Z133-2017
- AS/NZS 5532:2013

Het product, samen met deze instructies, is onderworpen aan een type-onderzoek en heeft een CE-markering om de conformiteit met de Europese richtlijn (EU) 2016/425 voor persoonlijke beschermingsmiddelen (PPE) aan te geven en voldoet aan de Europese normen op het productlabel. Het product voldoet echter niet aan andere normen, tenzij uitdrukkelijk aangegeven. Aangemelde instantie 0408: TÜV Austria Services GmbH, Deutschstrasse 10, A-1230 Wenen, Oostenrijk.

Dit product is getest volgens EN 795, klasse B, voor gebruik door één persoon die persoonlijke beschermingsmiddelen gebruikt.

In overeenstemming met EN 795 moet dit product voor persoonlijke beschermingsmiddelen bestand zijn tegen een kracht van 18 kN bij elk beschreven gebruik als het product nieuw is.

EN 566:2017 en ANSI Z133-2017:

- Breukbelasting conform EN 566 op het moment van productie: 22 kN.
- Het product voldoet aan de vereisten van de ANSI Z133-2017 norm met betrekking tot de vereiste minimale breukbelasting (MBL) voor klimtouwen en prusikknoppen. Het voldoet niet aan de diametervereisten voor klimtouwen. Er bestaat geen diametervereiste voor prusikknoppen.

De verklaring van conformiteit is beschikbaar op www.husqvarna.com. Gebruik de zoekfunctie en zoek naar het product.

Verantwoordelijke fabrikant: Husqvarna AB, SE-561 82 Huskvarna, Zweden, tel: +46-36-146500

Innledning

Produktbeskrivelse og tiltenkt bruk

Produktet Husqvarna Multi Sling har tre ulike godkjente bruksområder:

- som ankerenhet for å beskytte mot fall fra en høyde
- som festesnor
- som klemknote

Produktet brukes som personlig verneutstyr i arbeidsposisjoneringssystemer, sikringssystemer og fallstoppsystemer for arborister.

Produktet består av et tau med to endekoblinger med øye. Den ene av disse koblingene har en aluminiumsring. Tauet er laget av kunstfiber.

Ikke bruk produktet som løfteutstyr som angitt i EU-direktiv 2006/42/EF.

Symboler og merker

Symbol/mærke	Forklaring
EN 795:2012-B	Standard for transportabel, midlertidig montert ankerenhet, beskyttelse mot fall fra høyde.
EN 354:2010	Standard for festesnor.
EN 566:2017	Standard for fjellklatring.
ANSI Z133-2017	Standard for trepleievirksomhet, klemknote.
AS/NZS 5532:2013	Klassifisering: én person / begrenset fritt fall. Australsk/newzealandsk standard for ankerenheter, klasse: én person / arbeidsposisjonering / sikringsutstyr.
MBL	Minste bruddbelastning. Den angitte bruddbelastningen er garantert av produsenten på produksjonstidspunktet.
L	Lengde i m.
Ser. Nr.	Serienummer: Produksjonsår og -måned.
	CE-merket bekrefter samsvar med kravene i forordning (EU) 2016/425. Nummeret identifiserer testinstituttet. Se <i>Samsvar og godkjenninger på side 88</i> .
"single user only"	Produktet må bare brukes av én (1) person om gangen.
	Produsent.
	Les bruksanvisningen før du bruker produktet.
De europeiske standardsymbolene for tekstilpleie og vask av tekstiler brukes.	

Produktansvar

Produsenten er ikke ansvarlig for skader som oppstår under eller etter bruk av produktet, hvis

- produktet er brukt på feil måte
- arbeidsposisjoneringssystemet er montert feil

Sikkerhet

Sikkerhetsdefinisjoner

Advarsler, oppfordringer og merknader brukes for å understreke spesielt viktige deler av bruksanvisningen.



ADVARSEL: Brukes hvis det er fare for personskade eller død for brukeren eller andre personer om instruksjonene i håndboken ikke følges.



OBS: Brukes hvis det er fare for skade på produktet, annet materiell eller nærliggende områder om instruksjonene i håndboken ikke følges.

Merk: Brukes for å gi mer nødvendig informasjon for en spesifikk situasjon.

Generelle sikkerhetsinstruksjoner



ADVARSEL: Les de følgende advarselinstruksjonene før du bruker produktet.

- Dette produktet kan være farlig hvis du ikke er forsiktig, eller hvis du bruker produktet på feil måte. Før du bruker dette produktet, må du ha lest og forstått innholdet i denne bruksanvisningen.
- Du må følge alle instruksjonene i denne bruksanvisningen. Risikoen for alvorlig personskade eller dødsfall øker hvis instruksjonene ikke følges.
- Operatøren må ha nødvendig kunnskap og erfaring. Operatøren må være opplært i sikker bruk av produktet og i gjeldende forebyggende sikkerhetstiltak.
- Utstyret skal om mulig bare brukes personlig av én operatør.
- Produktet skal bare brukes i samsvar med den angitte tiltenkte bruken og innenfor det angitte begrensede omfanget.
- Operatøren må ha god helse.
- Produktet kan forårsake skade hvis det brukes, oppbevares eller rengjøres feil, eller hvis det overbelastes.
- Foreta produktinspeksjonene som er beskrevet i denne bruksanvisningen.
- Følg lokale bestemmelser og nasjonale forskrifter for personlig verneutstyr for arborister.
- Oppbevar denne bruksanvisningen og inspeksjonsrapporten sammen med produktet.
- Hvis produktet blir gitt til en ny operatør, må du sørge for at bruksanvisningen følger med produktet.

- Hvis produktet flyttes til et annet land, er det den forrige operatørens ansvar å kontrollere at bruksanvisningen er på riktig språk for det landet.

Sikkerhetsinstruksjoner før bruk



ADVARSEL: Les de følgende advarselinstruksjonene før du bruker produktet.

- Alle komponentene i arbeidsposisjoneringssystemet må være kompatible og riktig konfigurert. Du må følge anbefalingene for bruk av produktet sammen med andre komponenter:
 - Tau må være i samsvar med EN 1891.
 - Karabinkroker må være i samsvar med EN 362.
 - Andre komponenter for personlig verneutstyr må være i samsvar med de harmoniserte standardene under forordning EU 2016/425.
- Foreta en visuell inspeksjon av produktet før bruk. Hvis du ikke er helt sikker på at produktet er trygt å bruke, må du ta det ut av bruk. *Se [Slik tar du produktet ut av bruk på side 87](#).*
- Utarbeid en risikovurdering som omfatter nødsprosedyrer for alle mulige nødsituasjoner. Sørg for at nøds- og redningsprosedyrer kan iverksettes raskt og sikkert hvis det oppstår en nødsituasjon.

Sikkerhetsinstruksjoner for drift



ADVARSEL: Les de følgende advarselinstruksjonene før du bruker produktet.

- Produktet må brukes av bare én person om gangen.
- Fest og juster produktet i en posisjon der det ikke er fare for å falle.
- Under bruk må du kontrollere alle feste- og justeringskomponenter med jevne mellomrom.
- Når produktet brukes som festesnor, må du kontrollere at den totale lengden på produktet og andre tilkoblede komponenter ikke er mer enn 2,0 m.
- Ankerpunktet må holdes vertikalt over brukeren. Pendelbevegelser kan forekomme. Vær alltid forberedt på konsekvensene av pendelbevegelser.
- Ikke plasser produktet over skarpe kanter. For å unngå skade på produktet og andre komponenter i arbeidsposisjoneringssystemet må følgende instruksjoner følges:
 - Hold alle komponenter unna overflater som kan skade komponentene.
 - Legg passende og tilstrekkelig beskyttelse mellom komponentene og overflater som kan skade komponentene.

- Rappelling skal utføres sakte for å forhindre høye temperaturer i produktet.
- Sollys og kjemikalier kan skade produktet og føre til at det mister styrken. Hold produktet unna UV-stråling.
- Ikke utsett produktet for temperaturer over 100 °C.
- Metallringen er laget av aluminium. Ikke bruk produktet under etsende forhold.
- Snø, is og fuktighet har en negativ effekt på håndteringen av produktet.
- Kontroller at det ikke er noen knuter. Knuter reduserer bruddbelastningen.
- Kontroller strukturen som produktet er festet til. Kontroller at strukturen har tilstrekkelig styrke for operasjonen, inkludert en eventuell ekstra belastning som følge av en nødssituasjon.
- Produktet kan brukes som feste for redningsperson etter et enkelt fall. Velg et passende forankringspunkt, for eksempel på et tre eller en gren, som tåler en belastning på minst 12 kN.
- Kontroller at produktets lengde er tilstrekkelig for gjenstanden det legges rundt. Se *Slik bruker du produktet som ankerenhet på side 84*.
- Sørg for at det ikke er slakk i tauet mellom forankringspunktet og operatøren. Hold alltid arbeidsposisjoneringssystemet i spenn.
- Hvis produktet skal brukes i fallstoppsituasjoner, må den potensielle fallavstanden ikke være mer enn 500 mm.
- Hvis produktet utsettes for et fall, må det tas ut av bruk umiddelbart. Se *Slik tar du produktet ut av bruk på side 87*.

Drift

Innledning



ADVARSEL: Les og forstå kapittelet om sikkerhet før du bruker produktet.

Slik bruker du produktet som ankerenhet

Produktet er i samsvar med EN 795B, standard for ankerenheter.

- Plasser produktet rundt en støttestruktur, for eksempel en gren, i en av disse konfigurasjonene:
 - a) som en sperrestropp (Fig. 3)
 - b) som en enkeltstropp (Fig. 4)
 - c) som en dobbeltstropp (Fig. 5)
- Kontroller at den valgte konfigurasjonen egner seg for belastningen på produktet. Se *Bruddbelastninger i ulike konfigurasjoner på side 84*.

Bruddbelastninger i ulike konfigurasjoner

Produktets bruddbelastning avhenger av den valgte konfigurasjonen og diameteren på støttestrukturen. Se tabellen nedenfor for informasjon om bruddbelastninger målt under laboratorieforhold.



ADVARSEL: Verdiene i tabellen er kun for referanse, ettersom diameteren på støttestrukturen har stor innvirkning på resultatet.

Konfigurasjon	Støttestrukturtype og -diameter	Bruddbelastning
Sperrestropp	Bolt, 34 mm i diameter	Brudd i tau ved 35 kN

Konfigurasjon	Støttestrukturtype og -diameter	Bruddbelastning
Enkeltstropp	Sylinder, 250 mm i diameter	Brudd i tau ved 20 kN
Dobbeltstropp	Sylinder, 250 mm i diameter	Brudd i karabinkrok ved 40 kN

Passende bruk som festesnor

Produktet er i samsvar med EN 354:2010, standard for festesnor.

Når produktet brukes som festesnor, har det tre ulike godkjente bruksområder:

- Rundt en støttestruktur eller festet til en ankerenhet i et arbeidsposisjoneringssystem: Produktet brukes til å holde brukeren i en posisjon der brukeren kan bruke begge hender.
- Rundt en støttestruktur eller festet til en ankerenhet i et sikringssystem: Produktet forhindrer at brukeren når steder der det er fare for å falle ned.
- I et fallstoppsystem, som beskrevet i standarden EN 363: Produktet fanger opp brukeren hvis vedkommende faller. Se *Slik bruker du produktet i et fallstoppsystem på side 85*.

For alle de tre bruksområdene må den totale lengden på produktet og andre tilkoblede komponenter ikke være mer enn 2,0 m.

Hvis du vil ha informasjon om bruk rundt en støttestruktur i et arbeidsposisjoneringssystem eller et sikringssystem, kan du se *Slik bruker du produktet rundt en støttestruktur på side 85*.

For all bruk som festesnor må du vite hvordan du velger en ankerenhet eller et ankerpunkt på riktig måte. Se *Slik velger du en ankerenhet eller et ankerpunkt på side 85*.

Slik bruker du produktet rundt en støttestruktur

Produktet kan brukes i arbeidsposisjoneringssystemer og sikringsystemer som beskrevet i standarden EN 358.

1. Fest produktets endekobling med øye (A) til et opphengsøye (B) på selen med en karabinkrok (C). (Fig. 6)
2. Hvis du bruker produktet rundt en støttestruktur, må du feste den andre enden i en av disse konfigurasjonene:
 - a) Med en karabinkrok i et opphengsøye på selen og endekoblingen med ring på produktet. (Fig. 7)
 - b) Med en karabinkrok i et opphengsøye på selen og endekoblingen med øye på produktet. (Fig. 8)

Slik bruker du produktet i et fallstoppsystem

Produktet kan brukes i fallstoppsystemer som beskrevet i standarden EN 363. En støtdemper og en fallstoppsøle må brukes sammen med produktet. Støtdemperen må være i samsvar med EN 355 og redusere de dynamiske kreftene til maksimalt 6 kN.



ADVARSEL: Ikke bruk produktet uten støtdemper i et fallstoppsystem.



ADVARSEL: Bruk bare en fallstoppsøle som kroppsstøtteenhet i et fallstoppsystem.



ADVARSEL: Hold en klaring på 7 m under brukeren for å forhindre personskader ved et eventuelt fall.

1. Les produsentens instruksjoner som følger med støtdemperen. Kontroller at produktet og støtdemperen er kompatible, og at konfigurasjonene som brukes, er egnet.
2. Fest støtdemperen (A) til produktets endekobling med øye (B) med en karabinkrok (C). (Fig. 9)
3. Fest den andre enden av støtdemperen (A) til en ankerenhet eller et ankerpunkt. Se *Slik velger du en ankerenhet eller et ankerpunkt på side 85*.
4. Fest den andre enden av produktet til et opphengsøye på fallstoppselen. Det egnede opphengsøyet er merket med bokstaven A på fallstoppselen.

Slik velger du en ankerenhet eller et ankerpunkt

En ankerenhet er en komponent. Et ankerpunkt er en posisjon i støttestrukturen eller -systemet der produktet festes. I trinnene nedenfor refererer termen ankerenhet til en tilleggskomponent, ikke produktet.

- Kontroller at ankerenheten eller ankerpunktet kan tåle en kraft på 10 kN.
- Sørg for at ankerenheten eller ankerpunktet alltid er ved brukerens midje eller høyere oppe.
- Velg en posisjon for ankerenheten eller ankerpunktet som gir minst mulig fritt fall og fallhøyde.
- Velg en posisjon for ankerenheten eller ankerpunktet som forhindrer pendelbevegelser ved fall.
- Hvis produktet brukes i et arbeidsposisjoneringssystem, må du kontrollere at ankerenheten eller ankerpunktet forhindrer slakk i produktet.
- Hvis produktet brukes i et arbeidsposisjoneringssystem, må du kontrollere at ankerenheten eller ankerpunktet forhindrer bevegelse på mer enn 0,6 m.
- Hvis produktet brukes i et sikringsystem, må du velge et ankerpunkt som er på trygg avstand fra fallrisikokanten. Det må ikke være mulig for brukeren å nå fallrisikokanten under bruk av produktet.
- Hvis produktet brukes i et fallstoppsystem, må du kontrollere at ankerenheten eller ankerpunktet oppfyller kravene for fallstoppsystemet.

Slik bruker du produktet som en klemknute

Produktet er i samsvar med disse standardene: EN 566:2017 for fjellklatring og ANSI Z133-2017 for klemknuter i trepleievirksomhet. Bruddbelastningen på produksjonstidspunktet er 22 kN.

- Knytt produktet med en klemknute rundt klatretauet. (Fig. 10)



ADVARSEL: Hvis produktet ikke brukes nøyaktig som vist i illustrasjonen, reduseres den nødvendige klemeffekten og bruddbelastningen. Knuter i produktet reduserer også bruddbelastningen.

Produktinspeksjon



ADVARSEL: Foreta produktinspeksjonene med intervallene som er angitt nedenfor. Det er fare for alvorlig

personskade eller dødsfall hvis defekter ikke blir oppdaget.

Merk: Se nasjonale forskrifter for informasjon om andre inspeksjonsintervaller for produktet.

Produktinspeksjoner må alltid foretas før og etter hver bruk. Operatøren kan foreta disse inspeksjonene.

Hvis produktet brukes til utstyr knyttet til arbeidervern og arbeidsmiljø i henhold til EN 365, må det utføres en produktinspeksjon minst hver tolvte måned. Denne inspeksjonen må foretas av en kompetent person eller produsenten. De detaljerte instruksjonene må følges og funnene føres inn i inspeksjonsskjemaene. Se *Produktinspeksjonsskjema på side 86* og *Skriftlig inspeksjonsskjema på side 86*.

Slik foretar du en produktinspeksjon før hver bruk

- Foreta en visuell inspeksjon av produktet.
- Hvis du finner defekter, eller hvis du ikke er sikker på at produktet er trygt å bruke, må du ta produktet ut av bruk. Se *Slik tar du produktet ut av bruk på side 87*.

Slik foretar du en produktinspeksjon etter hver bruk

- Se etter skader i form av slitasje og kutt på produktet.
- Kontroller at produktetiketten er godt synlig og lett å lese.
- Hvis du finner defekter, eller hvis du ikke er sikker på at produktet er trygt å bruke, må du ta produktet ut av bruk. Se *Slik tar du produktet ut av bruk på side 87*.

Slik foretar du en produktinspeksjon hver tolvte måned



ADVARSEL: Denne produktinspeksjonen må bare foretas av en kompetent person eller produsenten.

Produktinspeksjonsskjema

(Fig. 1)

1. Produsent: Husqvarna AB, SE-561 82 Huskvarna, Sverige, tlf.: +46 36 146500
2. Modell
3. Forhandler
4. Partinummer
5. Serienummer
6. Navn på bruker

Skriftlig inspeksjonsskjema

(Fig. 2)

1. Dato

Produktinspeksjonen må dokumenteres. Se *Produktinspeksjonsskjema på side 86* og *Skriftlig inspeksjonsskjema på side 86*.

- Kontroller produktets generelle tilstand:
 - a) Kontroller alderen på produktet.
 - b) Kontroller at produktet er helt.
 - c) Kontroller at produktet ikke er skittent.
 - d) Pass på at produktet er riktig montert.
- Undersøk produktetiketten:
 - a) Kontroller at produktetiketten er godt synlig og lett å lese.
 - b) Kontroller at produktetiketten har CE-merking og angir produksjonsåret og produksjonsmåneden.
- Undersøk alle enkeltdeler med tanke på følgende typer mekanisk skade:
 - a) Kutt og sprekker
 - b) Fordypninger
 - c) Fibrillering og slitasje på fiberdelene
 - d) Dannelse av ribber
 - e) Knekk
 - f) Klemskader
- Undersøk alle enkeltdeler med tanke på termiske eller kjemiske skader, for eksempel sammensmelting eller stivhet.
- Kontroller at det ikke er misfarging på produktet.
- Undersøk alle metallkomponenter med tanke på korrosjon og deformasjon.
- Kontroller tilstanden til endeforbindingene:
 - a) Kontroller at det ikke er skader på sømmen, for eksempel slitasje på sytråden.
 - b) Kontroller at det ikke forekommer glipping i spleisene.
 - c) Undersøk knutene.

Etter produktinspeksjonen merker du produktet med inspeksjonsdatoen eller med datoen for neste inspeksjon.

7. Produksjonsdato
8. Kjøpsdato
9. Dato for første bruk
10. Utrangeringsdato
11. Kompatible komponenter innen selebaserte systemer for arbeid i høyden
12. Kommentarer

2. Inspeksjonstype: Kontroll før bruk, ukentlig inspeksjon, grundig inspeksjon eller spesielle forhold
3. Funn og tiltak: defekter, reparasjoner osv.

- Godta, Avvis eller Korrigjer
- Dato for neste inspeksjon

- Navn og underskrift til kompetent person

Vedlikehold

Slik reparerer du produktet

- Bare produsenten skal utføre reparasjoner.

Slik rengjør du produktet

- Rengjør produktet med varmt vann og et rensmiddel for tau. Følg instruksjonene på emballasjen for taurensemiddelet.



ADVARSEL: Ikke bruk tøyvaskemiddel.

- Skyll produktet med store mengder rent vann.
- La produktet bli helt tørt, unna sollys, flammer eller andre varmekilder.



ADVARSEL: Ikke bruk produktet eller sett det til oppbevaring før det er helt tørt.

Slik desinfiserer du produktet



ADVARSEL: Ikke desinfiser produktet oftere enn absolutt nødvendig.



ADVARSEL: Bruk bare desinfeksjonsmidler som ikke skader det syntetiske materialet til produktet. Vi anbefaler isopropylalkohol, 70 %.



ADVARSEL: Følg sikkerhetsinstruksjonene for desinfeksjonsmiddelet.

- Påfør desinfeksjonsmiddelet på produktets overflate.
- La produktet bli helt tørt.

Produktets levetid

Produktets levetid er maksimalt 5 år fra den dagen da produktet tas ut av emballasjen. Dette gjelder hvis

emballasjen ikke er skadet og produktet tas ut av emballasjen på kjøpstidspunktet. Produktet må kasseres etter maksimalt 5 års bruk.

Hvis produktet ikke tas ut av emballasjen på kjøpstidspunktet, men oppbevares på riktig måte, er mulig levetid 8 år fra produksjonsdatoen.

Faktisk levetid avhenger fullt og helt av tilstanden til produktet. Tilstanden til produktet er sårbar for disse faktorene:

- UV-stråling
- Brukstype og -hyppighet
- Håndtering og oppbevaring av produktet
- Klimatisk påvirkning, for eksempel is eller snø
- Bruksmiljøer med for eksempel salt eller sand
- Kjemisk påvirkning, for eksempel batterisyre
- Varmeforurensning
- Mekanisk deformasjon eller forvridning

Ekstreme forhold under bruk kan forkorte levetiden ned til én gangs bruk. Hvis produktet blir skadet før første gangs bruk, for eksempel under transport, må det kasseres umiddelbart og ikke brukes.

Mekanisk slitasje og sollys reduserer levetiden betydelig. Blekede eller slitte fibre, misfarging og stive flekker er tegn på at produktet må kasseres.

Slik tar du produktet ut av bruk

Hvis produktet utsettes for et fall eller viser tegn på slitasje eller skade, må det tas ut av bruk.

- Hvis du er sikker på at produktet er skadet, må du kassere det.
- Hvis du tror at produktet kan være skadet, gjør du følgende:
 - Merk produktet tydelig med en lapp e.l. for å forhindre at det tas i bruk.
 - Be en kompetent person eller produsenten om å foreta nødvendige tester og inspeksjoner.

Hvis vedkommende gir skriftlig godkjenning, kan produktet brukes igjen.

Transport, oppbevaring og avhending

Transport og oppbevaring

- Før transport og oppbevaring må du kontrollere at produktet er rent og tørt.
- Legg produktet i en pose som beskytter mot fuktighet, lys og smuss.

- Kontroller at oppbevaringsstedet oppfyller disse kravene:
 - Temperaturen er 15–25 °C.
 - Det er tilstrekkelig lufting.
 - Det er ikke sollys, UV-stråling eller lys fra sveiseutstyr.

- Det er ingen kjemikalier eller andre potensielt skadelige miljøfaktorer.
- Det er ingen gjenstander med skarpe kanter.
- Bruk det lokale gjenvinningssystemet.

Kassering

- Følg nasjonale forskrifter.

Samsvar og godkjenninger

Følgende standarder gjelder:

- EN 795B:2012
- EN 354:2010
- EN 566:2017
- ANSI Z133-2017
- AS/NZS 5532:2013

Produktet som leveres med dette settet med instruksjoner, er typekontrollert, CE-merket for å angi samsvar med EU-forskrift 2016/425 om personlig verneutstyr, og oppfyller de europeiske standardene som er nevnt på produktetiketten. Produktet er ikke i samsvar med andre standarder med mindre dette uttrykkelig er angitt. Kontrollorgan 0408: TÜV Austria Services GmbH, Deutschstrasse 10, A-1230 Wien, Østerrike.

Dette produktet er testet i henhold til EN 795, klasse B, for bruk av én person som bruker personlig verneutstyr.

I henhold til EN 795 må dette produktet for personlig verneutstyr tåle en kraft på 18 kN ved hver beskrevne bruksmåte når det er nytt.

EN 566:2017 og ANSI Z133-2017:

- Bruddbelastning til EN 566 på produksjonstidspunktet: 22 kN.
- Produktet oppfyller kravene i standarden ANSI Z133-2017 med hensyn til nødvendig minste bruddbelastning (MBL) for klatretau og klemknuter. Det oppfyller ikke kravene til diameter for klatretau. Det finnes ingen diameterkrav for klemknuter.

Samsvarserklæringen er tilgjengelig på www.husqvarna.com. Bruk søkefunksjonen, og søk etter produktet.

Ansvarlig produsent: Husqvarna AB, SE-561 82 Huskvarna, Sverige, tlf: +46-36-146500

Wstęp

Opis produktu i jego przeznaczenie

Dopuszczalne są trzy różne zastosowania produktu Husqvarna Multi Sling:

- Jako urządzenie kotwiczące, zapewniające ochronę przed upadkiem z wysokości
- Jako linka bezpieczeństwa
- Jako pętla z węzłem Prusika



Produkt jest przeznaczony do zastosowania jako środek ochrony osobistej w systemach do ustalania pozycji

podczas pracy, systemach zabezpieczających oraz systemach asekuracji przed upadkiem dla arborystów.

Produkt składa się z linki z dwiema końcówkami oczkowymi. Jedną końcówką oczkową jest wyposażona w aluminiowy pierścień. Linka jest wykonana z włókna syntetycznego.

Nie używać produktu w charakterze sprzętu do podnoszenia określonego w dyrektywie UE 2006/42/WE.

Symbol i oznaczenia

Symbol/oznaczenie	Wyjaśnienie
EN 795:2012-B	Norma dotycząca przenośnego, tymczasowo mocowanego urządzenia kotwiczącego, zabezpieczającego przed upadkami z wysokości.
EN 354:2010	Norma dotycząca linek.
EN 566:2017	Norma dotycząca wspinaczki górskiej.
ANSI Z133-2017	Norma dotycząca prac przy pielęgnacji drzew, pętla z węzłem zaciskowym.
AS/NZS 5532:2013	Klasyfikacja: jednoosobowy / ograniczający swobodne spadanie. Australijska/nowozełandska norma dotycząca urządzeń kotwiczących, klasa: jednoosobowy system podtrzymujący/ustalania pozycji podczas pracy.
MBL	Minimalne obciążenie zrywające. Podane obciążenie zrywające jest gwarantowane przez producenta w chwili produkcji.
L	Długość w m
Ser. Nr.	Numer seryjny: Rok/miesiąc produkcji.
	Oznaczenie CE poświadcza zgodność z wymogami rozporządzenia (UE) 2016/425. Numer określa instytut badawczy. Patrz <i>Zgodność i normy na stronie 95</i> .
"single user only"	Produkt może być użytkowany tylko przez jedną (1) osobę.
	Producent.
	Przed rozpoczęciem korzystania z produktu należy przeczytać instrukcję obsługi.

Zastosowano symbole dotyczące pielęgnacji i prania wyrobów tekstylnych przewidziane w normach europejskich.

ODPOWIEDZIALNOŚĆ ZA PRODUKT

Producent nie ponosi odpowiedzialności za szkody powstałe w trakcie lub po użyciu produktu, jeśli:

- produkt jest nieprawidłowo używany.
- system do ustalania pozycji podczas pracy został nieprawidłowo zmontowany.

Bezpieczeństwo

Definicje dotyczące bezpieczeństwa

Ostrzeżenia, uwagi i informacje są używane do zwrócenia uwagi na szczególnie ważne sekcje instrukcji obsługi.



OSTRZEŻENIE: Jest używane, gdy istnieje ryzyko poważnych obrażeń, śmierci operatora lub uszkodzenia otoczenia w wyniku nieprzestrzegania instrukcji obsługi.



UWAGA: Jest używane, gdy istnieje ryzyko uszkodzenia materiałów lub urządzenia w wyniku nieprzestrzegania instrukcji obsługi.

Uwaga: Stosuje się, aby przekazać więcej informacji, które są przydatne w danej sytuacji.

Ogólne zasady bezpieczeństwa



OSTRZEŻENIE: Przed rozpoczęciem użytkowania produktu przeczytać następujące ostrzeżenia.

- W przypadku braku ostrożności lub nieprawidłowego korzystania z tego produktu może on być niebezpieczny. Nie uruchamiać urządzenia bez uprzedniego przeczytania i zrozumienia treści instrukcji obsługi.
- Należy przestrzegać wszystkich zaleceń zawartych w niniejszej instrukcji obsługi. Nieprzestrzeganie tych zaleceń zwiększa ryzyko doznania poważnych obrażeń ciała lub śmierci.
- Operator musi posiadać niezbędną wiedzę i doświadczenie. Operator musi zostać przeszkolony w zakresie bezpiecznego użytkowania produktu i odpowiednich środków bezpieczeństwa.
- Sprzęt powinien być w miarę możliwości użytkowany indywidualnie tylko przez jednego operatora.
- Z produktu należy korzystać wyłącznie zgodnie z określonym przeznaczeniem i w określonym ograniczonym zakresie.
- Operator musi legitymować się dobrym stanem zdrowia.
- Nieprawidłowe korzystanie, przechowywanie, czyszczenie lub użytkowanie produktu przy zbyt dużym obciążeniu może spowodować uszkodzenia.
- Należy sprawdzać stan produktu zgodnie z zaleceniami podanymi w niniejszej instrukcji obsługi.

- Należy przestrzegać lokalnych wymagań i krajowych przepisów dotyczących środków ochrony osobistej dla arborystów.
- Niniejszą instrukcję obsługi i raport z przeglądu należy przechowywać wraz z produktem.
- Przekazując produkt nowemu operatorowi, należy upewnić się, że do produktu jest dołączona instrukcja obsługi.
- W przypadku przekazania produktu do innego kraju do obowiązku poprzedniego operatora należy zapewnienie instrukcji obsługi w języku właściwym dla tego kraju.

Zasady bezpieczeństwa przed rozpoczęciem użytkowania



OSTRZEŻENIE: Przed rozpoczęciem użytkowania produktu przeczytać następujące ostrzeżenia.

- Wszystkie elementy systemu do ustalania pozycji podczas pracy muszą do siebie pasować i być prawidłowo ustawione. Należy przestrzegać zaleceń dotyczących użytkowania produktu wraz z innymi elementami:
- Liny muszą spełniać wymagania normy EN 1891.
- Karabińczyki muszą spełniać wymagania normy EN 362.
- Inne elementy środków ochrony osobistej muszą być zgodne ze zharmonizowanymi normami określonymi w rozporządzeniu UE 2016/425.
- Przed użyciem produktu należy przeprowadzić jego kontrolę wzrokową. W razie braku całkowitej pewności co do bezpiecznego użytkowania produktu należy wyłączyć go z eksploatacji. Patrz *Wyłączenie produktu z eksploatacji na stronie 95*.
- Należy przygotować ocenę ryzyka (RA) obejmującą procedury awaryjne na wypadek wszystkich możliwych sytuacji nagłego zagrożenia. Należy upewnić się, że procedury awaryjne i ratunkowe mogą być szybko i bezpiecznie wdrożone w razie wystąpienia sytuacji nagłego zagrożenia.

Instrukcje bezpieczeństwa dotyczące obsługi



OSTRZEŻENIE: Przed rozpoczęciem użytkowania produktu przeczytać następujące ostrzeżenia.

- Z produktu może korzystać wyłącznie 1 osoba.
- Zamocować i wyregulować produkt w miejscu, w którym nie występuje ryzyko upadku.

- Podczas pracy należy regularnie sprawdzać wszystkie elementy mocujące i regulacyjne.
- Jeśli produkt jest używany jako linka bezpieczeństwa, należy upewnić się, że całkowita długość produktu i innych podłączonych do niego elementów nie przekracza 2 m.
- Punkt mocowania powinien być umiejscowiony pionowo nad operatorem. Mogą wystąpić ruchy wahadłowe. Należy zawsze zachować gotowość na konsekwencje ruchów wahadłowych.
- Nie układać produktu w poprzek ostrych krawędzi. Aby zapobiec uszkodzeniu produktu i innych elementów systemu do ustalania pozycji podczas pracy, należy przestrzegać poniższych zaleceń:
 - Wszystkie elementy należy trzymać z dala od powierzchni, które mogą je uszkodzić.
 - Umieścić odpowiednie i dostateczne zabezpieczenie między elementami a powierzchnią, która może je uszkodzić.
- Zjazdy na linie należy wykonywać powoli, aby zapobiec powstawaniu wysokich temperatur w produkcie.
- Promienie słoneczne i substancje chemiczne mogą uszkodzić produkt i spowodować utratę jego wytrzymałości. Przechowywać produkt z dala od promieniowania UV.
- Nie narażać produktu na działanie temperatury powyżej 100°C.
- Metalowy pierścień jest wykonany z aluminium. Nie używać produktu w warunkach sprzyjających korozji.
- Śnieg, lód i wilgoć mają negatywny wpływ na obsługę produktu.
- Sprawdzić, czy nie występują węzły. Węzły zmniejszają siłę zrywającą.
- Sprawdzić obiekt, do którego mocowany jest produkt. Należy upewnić się, że obiekt odznacza się dostateczną wytrzymałością do pracy, w tym w stosunku do dodatkowego obciążenia, które może spowodować sytuacja nagłego zagrożenia.
- Produkt można stosować w charakterze asekuracji dla ratownika po jednym upadku. Wybrać odpowiednie drzewo, gałąź lub inne zakotwienie o wytrzymałości co najmniej 12 kN.
- Należy upewnić się, że długość produktu jest wystarczająca dla obiektu, wokół którego jest owinięty. Patrz *Wykorzystanie produktu jako urządzenia kotwiczącego na stronie 91*.
- Nie dopuścić do poluzowania się liny między punktem zakotwienia a operatorem. System do ustalania pozycji podczas pracy należy zawsze utrzymywać w stanie naprężonym.
- Jeśli produkt jest używany w zastosowaniach związanych z asekuracją przed upadkiem, potencjalna droga spadania nie może przekraczać 500 mm.
- Jeśli produkt brał udział w upadku, należy niezwłocznie wycofać go z eksploatacji. Patrz *Wyłączenie produktu z eksploatacji na stronie 95*.

Przeznaczenie

Wstęp



OSTRZEŻENIE: Przed użyciem produktu należy zapoznać się z rozdziałem dotyczącym bezpieczeństwa.

Wykorzystanie produktu jako urządzenia kotwiczącego

Produkt jest zgodny z normą EN 795B dotyczącą urządzeń kotwiczących.

- Produkt należy owinąć wokół struktury nośnej, takiej jak gałąź, w jednej z następujących konfiguracji:
 - a) Jako zawieszanie zaciskowe. (Rys. 3)
 - b) Jako pojedyncze zawieszanie. (Rys. 4)
 - c) Jako podwójne zawieszanie. (Rys. 5)
- Należy upewnić się, że wybrana konfiguracja jest odpowiednia do obciążenia produktu. Patrz *Obciążenia zrywające w różnych konfiguracjach na stronie 91*.

Obciążenia zrywające w różnych konfiguracjach

Obciążenie zrywające produkt zależy od wybranej konfiguracji i średnicy struktury nośnej. W poniższej tabeli podano wartości obciążenia zrywającego zmierzone w warunkach laboratoryjnych.



OSTRZEŻENIE: Wartości podane w tabeli mają wyłącznie charakter poglądowy, ponieważ duży wpływ na wynik ma średnica struktury nośnej.

Konfiguracja	Typ i średnica struktury nośnej	Obciążenie zrywające
Zawieszanie zaciskowe	Śruba, średnica 34 mm	Zerwanie linki przy obciążeniu 35 kN
Pojedyncze zawieszanie	Bęben, średnica 250 mm	Zerwanie linki przy obciążeniu 20 kN
Podwójne zawieszanie	Bęben, średnica 250 mm	Zerwanie karabińczyka przy obciążeniu 40 kN

Zastosowanie jako linka bezpieczeństwa

Produkt jest zgodny z normą EN 354:2010, dotyczącą linek bezpieczeństwa.

Gdy produkt jest stosowany jako linka bezpieczeństwa dopuszczalne są trzy różne zastosowania produktu:

- Owinięty wokół struktury nośnej lub przymocowany do urządzenia kotwiczącego w systemie do ustalania pozycji podczas pracy: Produkt służy do utrzymywania operatora w pozycji, w której operator może używać obu rąk.
- Owinięty wokół struktury nośnej lub przymocowany do urządzenia kotwiczącego w systemie zabezpieczającym: Produkt uniemożliwia operatorowi dotarcie do miejsc, w których występuje zagrożenie upadkiem.
- W systemie asekuracji przed upadkiem, jak opisano w normie EN 363: Produkt zatrzymuje operatora w razie upadku. Patrz *Zastosowanie produktu w systemie asekuracji przed upadkiem na stronie 92*.

We wszystkich trzech zastosowaniach całkowita długość produktu i innych podłączonych elementów nie może przekraczać 2 m.

Informacje dotyczące zamocowania wokół struktury nośnej w systemie do ustalania pozycji podczas pracy lub w systemie zabezpieczającym — patrz *Zastosowanie produktu owiniętego wokół struktury nośnej na stronie 92*.

Gdy produkt jest stosowany jako linka bezpieczeństwa należy prawidłowo wybrać urządzenie kotwiczące lub punkt mocowania. Patrz *Wybór urządzenia kotwiczącego lub punkt mocowania na stronie 92*.

Zastosowanie produktu owiniętego wokół struktury nośnej

Produkt jest przeznaczony do stosowania w systemach do ustalania pozycji podczas pracy lub w systemach zabezpieczających opisanych w normie EN 358.

1. Przymocować łączącą końcówkę oczkową produktu (A) do ucha do zawieszania (B) przy uprząży za pomocą karabińczyka (C). (Rys. 6)
2. W przypadku użycia produktu owiniętego wokół struktury nośnej, jego drugi koniec należy zamocować w jeden z następujących sposobów:
 - a) Z karabińczykiem w uchu do zawieszania przy uprząży i końcowym pierścieniem łączącym przy produkcie. (Rys. 7)
 - b) Z karabińczykiem w uchu do zawieszania przy uprząży i łączącą końcówką oczkową przy produkcie. (Rys. 8)

Zastosowanie produktu w systemie asekuracji przed upadkiem

Produkt jest przeznaczony do stosowania w systemach asekuracji przed upadkiem opisanych w normie EN 363. Wymagane jest użycie produktu wraz z amortyzatorem i uprzążą zabezpieczającą przed upadkiem. Amortyzator musi być zgodny z normą EN 355 i zmniejszać wartość sił dynamicznych do maks. 6 kN.



OSTRZEŻENIE: Nie używać produktu w systemie asekuracji przed upadkiem bez amortyzatora.



OSTRZEŻENIE: Jako urządzenia podtrzymującego ciało w systemie asekuracji przed upadkiem należy używać wyłącznie uprząży zabezpieczającej przed upadkiem.



OSTRZEŻENIE: Aby zapobiec obrażeniom w razie upadku, należy zachować wolną przestrzeń na odcinku 7 m poniżej operatora.

1. Zapoznać się z instrukcją obsługi amortyzatora dostarczoną przez producenta. Upewnić się, że produkt i amortyzator są zgodne ze sobą oraz że zastosowano odpowiednią konfigurację.
2. Przymocować amortyzator (A) do łączącej końcówki oczkowej produktu (B) za pomocą karabińczyka (C). (Rys. 9)
3. Przymocować drugi koniec amortyzatora (A) do urządzenia kotwiczącego lub punktu mocowania. Patrz *Wybór urządzenia kotwiczącego lub punkt mocowania na stronie 92*.
4. Przymocować drugi koniec produktu do ucha do zawieszania przy uprząży zabezpieczającej przed upadkiem. Odpowiednie ucho do zawieszania jest oznaczone na uprząży zabezpieczającej przed upadkiem literą „A”.

Wybór urządzenia kotwiczącego lub punkt mocowania

Urządzenie kotwiczące jest rodzajem elementu. Punkt mocowania to miejsce w strukturze lub systemie nośnym, w którym przymocowany jest produkt. W poniższych punktach określenie „urządzenie kotwiczące” odnosi się do dodatkowego elementu, a nie do produktu.

- Upewnić się, że urządzenie kotwiczące lub punkt mocowania są w stanie wytrzymać działanie siły o wartości 10 kN.
- Upewnić się, że urządzenie kotwiczące lub punkt mocowania znajduje się na wysokości pasa operatora lub nad nim.

- Wybrać takie umiejscowienie urządzenia kotwiczącego lub punktu mocowania, aby droga swobodnego opadania i opadania była jak najkrótsza.
- Wybrać takie umiejscowienie urządzenia kotwiczącego lub punktu mocowania, aby w razie upadku uniemożliwić ruch wahadłowy.
- Jeśli produkt jest wykorzystywany w systemie do ustalania pozycji podczas pracy, należy upewnić się, że urządzenie kotwiczące lub punkt mocowania zapobiega powstawaniu luzu w produkcji.
- Jeśli produkt jest wykorzystywany w systemie do ustalania pozycji podczas pracy, należy upewnić się, że urządzenie kotwiczące lub punkt mocowania uniemożliwia ruch w zakresie większym niż 0,6 m.
- Jeśli produkt jest wykorzystywany w systemie zabezpieczającym, należy wybrać punkt mocowania w bezpiecznej odległości od krawędzi grożącej upadkiem. Korzystając z produktu, operator nie może mieć możliwości dosięgnięcia krawędzi grożącej upadkiem.
- Jeśli produkt jest wykorzystywany w systemie asekuracji przed upadkiem, należy upewnić się, że urządzenie kotwiczące lub punkt mocowania spełnia wymogi określone dla systemu asekuracji przed upadkiem.

Zastosowanie produktu jako pętli z węzłem Prusika

Produkt jest zgodny z następującymi normami: EN 566:2017 dla wspinaczki górskiej oraz ANSI Z133-2017 dla pętli z węzłem Prusika dla prac arborystycznych. Obciążenie zrywające w momencie produkcji ma wartość 22 kN.

- Przywiązać produkt węzłem Prusika do liny wspinaczkowej. (Rys. 10)



OSTRZEŻENIE: Jeżeli produkt nie zostanie zamocowany dokładnie tak, jak pokazano na rysunku, efekt zaciskania i wartość obciążenia zrywającego ulegną zmniejszeniu. Węzły na produkcie również powodują zmniejszenie wartości obciążenia zrywającego.

Przegląd produktu



OSTRZEŻENIE: Przeglądy produktu należy przeprowadzać w podanych niżej odstępach czasu. Niewykrycie usterek stwarza zagrożenie odniesienia poważnych obrażeń ciała lub śmierci.

Uwaga: Należy zapoznać się z krajowymi przepisami dotyczącymi częstotliwości przeglądów innych produktów.

Przeglądy produktu należy zawsze przeprowadzać przed i po każdym użyciu. Przeglądy te może przeprowadzać operator.

Jeśli produkt służy jako element wyposażenia w zakresie bezpieczeństwa i higieny pracy zgodnie z normą EN 365, jego przegląd należy przeprowadzać co najmniej raz na 12 miesięcy. Przegląd ten musi zostać przeprowadzony przez kompetentną osobę lub producenta. Należy przestrzegać szczegółowych zaleceń i ustaleń zawartych w karcie przeglądu. Patrz *Karta przeglądu produktu na stronie 94* i *Pisemna karta przeglądu produktu na stronie 94*.

Przeprowadzanie przeglądu produktu przed każdym użyciem

- Przeprowadzić wzrokową kontrolę produktu.

- W przypadku wykrycia usterek lub braku pewności co do bezpiecznego użytkowania produktu należy wyłączyć go z eksploatacji. Patrz *Wyłączenie produktu z eksploatacji na stronie 95*.

Przeprowadzanie przeglądu produktu po każdym użyciu

- Sprawdzić produkt pod kątem występowania przetarć i przecięć.
- Upewnić się, że etykieta produktu jest wyraźnie widoczna i czytelna.
- W przypadku wykrycia usterek lub braku pewności co do bezpiecznego użytkowania produktu należy wyłączyć go z eksploatacji. Patrz *Wyłączenie produktu z eksploatacji na stronie 95*.

Przeprowadzanie przeglądu produktu co 12 miesięcy



OSTRZEŻENIE: Taki przegląd produktu musi zostać przeprowadzony wyłącznie przez kompetentną osobę lub producenta.

Przegląd produktu należy udokumentować. Patrz *Karta przeglądu produktu na stronie 94* i *Pisemna karta przeglądu produktu na stronie 94*.

- Sprawdzić ogólny stan produktu:

- a) Sprawdzić wiek produktu.
- b) Sprawdzić kompletność produktu.
- c) Upewnić się, że produkt nie jest zabrudzony.
- d) Upewnić się, że produkt został prawidłowo zmontowany.
- Sprawdzić etykietę produktu:
 - a) Upewnić się, że etykieta produktu jest wyraźnie widoczna i czytelna.
 - b) Upewnić się, że na etykiecie produktu znajduje się oznaczenie CE i wskazanie roku oraz miesiąca produkcji.
- Sprawdzić wszystkie poszczególne części pod kątem występowania poniższych rodzajów uszkodzeń mechanicznych:
 - a) Przecięcia i pęknięcia
 - b) Nacięcia
 - c) Fibrylacja i przetarcie części z włókna
 - d) Tworzenie się wybrzuszeń
 - e) Supły
 - f) Uszkodzenia powstałe w wyniku zgniecenia
- Sprawdzić wszystkie poszczególne części pod kątem występowania uszkodzeń termicznych lub chemicznych, takich jak stopienie lub stwardnienie.
- Upewnić się, że nie doszło do odbarwienia produktu.
- Sprawdzić wszystkie metalowe elementy pod kątem występowania korozji i odkształceń.
- Kontrola stanu i kompletności połączeń:
 - a) Upewnić się, że ściegi nie są uszkodzone, np. przetarcie nici do szycia.
 - b) Sprawdzić, czy nie doszło do rozplecenia połączeń splatanych.
 - c) Sprawdzić węzły.

Po przeprowadzeniu przeglądu produktu należy go oznaczyć datą przeglądu lub datą kolejnego przeglądu.

Karta przeglądu produktu

(Rys. 1)

1. Producent: Firma Husqvarna AB, SE-561 82 Huskvarna, Szwecja, tel.: +46-36-146500
2. Model
3. Sprzedawca
4. Numer partii
5. Numer seryjny
6. Nazwa użytkownika
7. Data produkcji
8. Data zakupu
9. Data pierwszego użycia
10. Data wycofania z eksploatacji
11. Elementy pasujące do systemów do pracy na wysokości na bazie uprząży
12. Komentarze

Pismenna karta przeglądu produktu

(Rys. 2)

1. Data
2. Typ przeglądu: Kontrola przed użyciem, cotygodniowy przegląd, szczegółowy przegląd lub wyjątkowe okoliczności
3. Ustalenia i działania: usterki, naprawy itp.
4. Akceptacja, odrzucenie lub naprawa
5. Data kolejnego przeglądu
6. Nazwisko i podpis osoby kompetentnej

Przegląd

Naprawa produktu

- Naprawy należy zlecać wyłącznie producentowi.

Czyszczenie produktu

1. Produkt należy czyścić ciepłą wodą z dodatkiem detergentu do prania lin. Należy przestrzegać zaleceń podanych na opakowaniu detergentu do prania lin.



OSTRZEŻENIE: Nie stosować detergentów do prania tkanin.

2. Splukać produkt dużą ilością czystej wody.
3. Pozostawić produkt do całkowitego wyschnięcia, z dala od promieni słonecznych, ognia i innych źródeł ciepła.



OSTRZEŻENIE: Nie używać produktu ani nie przekazywać do przechowania, zanim nie będzie całkowicie suchy.

Dezynfekcja produktu



OSTRZEŻENIE: Nie należy dezynfekować produktu częściej niż jest to absolutnie konieczne.



OSTRZEŻENIE: Stosować wyłącznie środki dezynfekujące, które nie niszczą syntetycznego materiału produktu. Zalecamy stosowanie alkoholu izopropylowego 70%.



OSTRZEŻENIE: Należy przestrzegać zasad bezpieczeństwa dotyczących środka dezynfekującego.

1. Nalożyć środek dezynfekujący na powierzchnię produktu.
2. Poczekać na całkowite wyschnięcie produktu.

Okres użytkowy produktu

Okres użytkowy produktu wynosi maksymalnie 5 lata od dnia wyjęcia go z opakowania. Okres ten obowiązuje, jeśli opakowanie nie jest uszkodzone, a produkt został wyjęty z opakowania w momencie zakupu. Produkt należy wyrzucić po maksymalnie 5 latach użytkowania.

Jeśli produkt nie zostanie wyjęty z opakowania w momencie zakupu i jest prawidłowo przechowywany, możliwy okres użytkowy wynosi 8 lat od daty produkcji.

Rzeczywisty okres użytkowy zależy całkowicie od stanu produktu. Na stan produktu mają wpływ następujące czynniki:

- Promieniowanie UV
- Rodzaj i częstotliwość użytkowania
- Obsługa i przechowywanie produktu
- Wpływ warunków klimatycznych, takich jak lód lub śnieg
- Czynniki środowiskowe w miejscu pracy, takie jak sól lub piasek
- Czynniki chemiczne, takie jak kwas akumulatorowy

- Zanieczyszczenie cieplne
- Odkształcenie mechaniczne lub zniekształcenie

Ekstremalne warunki podczas pracy mogą skrócić okres użytkowy do zaledwie jednorazowego użycia. Jeśli doszło do uszkodzenia produktu przed jego pierwszym użyciem, na przykład podczas transportu, należy go natychmiast wyrzucić i nie wolno używać.

Zużycie mechaniczne i promienie słoneczne znacznie skracają okres użytkowy. Wybłakłe lub przetarte włókna, odbarwienie i stwardniałe plamy to oznaki wskazujące, że produkt należy wyrzucić.

Wyłączenie produktu z eksploatacji

Jeśli produkt brał udział w upadku lub nosi oznaki zużycia lub uszkodzenia, należy go wyłączyć z eksploatacji.

1. W razie posiadania pewności co do uszkodzenia produktu należy go wyrzucić.
2. W przypadku podejrzenia, że produkt może być uszkodzony, należy wykonać poniższe czynności:
 - a) Umieścić na produkcie wyraźnie widoczną etykietę lub oznaczenie, aby zapobiec przypadkowemu użyciu.
 - b) Umożliwić kompetentnej osobie lub producentowi przeprowadzenie wymaganych testów i przeglądów.

Jeśli kompetentna osoba wyda pisemne zezwolenie, produkt może być ponownie użyty.

Transport, przechowywanie i utylizacja

Transport i przechowywanie

- Przed rozpoczęciem transportu i przechowywania należy upewnić się, że produkt jest czysty i suchy.
- Umieścić produkt w torbie chroniącej przed wilgocią, światłem i brudem.
- Upewnić się, że miejsce przechowywania spełnia następujące wymagania:
 - Temperatura wynosi od 15 do 25°C.
 - Przepływ powietrza jest dostateczny.

- Brak oddziaływania promieni słonecznych, promieni UV lub światła pochodzącego od urządzeń spawalniczych.
- Brak substancji chemicznych lub innych agresywnych środowisk.
- Brak obiektów o ostrych krawędziach.

Utylizacja

- Należy przestrzegać krajowych przepisów.
- Należy korzystać z lokalnego systemu recyklingu.

Zgodność i normy

Zastosowano poniższe normy:

- EN 795B:2012
- EN 354:2010
- EN 566:2017
- ANSI Z133-2017
- AS/NZS 5532:2013

Produkt wraz z niniejszym zestawem instrukcji przeszedł badanie typu, został opatrzony oznaczeniem CE w celu zapewnienia zgodności z europejskim rozporządzeniem (UE) 2016/425 w sprawie środków ochrony osobistej

(PPE) i spełnia europejskie normy podane na etykiecie produktu. Produkt nie spełnia jednak żadnych innych norm, chyba że zostało to wyraźnie wskazane.

Jednostka notyfikowana 0408: TÜV Austria Services GmbH, Deutschstrasse 10, A-1230 Wiedeń, Austria.

Niniejszy produkt został przetestowany zgodnie z normą EN 795, klasa B, pod kątem użycia przez jedną osobę korzystającą ze środków ochrony osobistej.

Zgodnie z normą EN 795 niniejszy produkt przeznaczony do stosowania w charakterze

środków ochrony osobistej musi posiadać zdolność wytrzymywania siły 18 kN w każdym opisanym trybie użytkowania, gdy jest nowy.

EN 566:2017 oraz ANSI Z133-2017:

- obciążenie zrywające zgodne z normą EN 566 w momencie produkcji: 22 kN.
- Produkt spełnia wymogi normy ANSI Z133-2017 w odniesieniu do wymaganego minimalnego obciążenia zrywającego (MBL) dla lin wspinaczkowych i węzłów Prusika. Produkt nie spełnia wymogów dotyczących średnicy dla lin wspinaczkowych. Nie ma wymogów dotyczących średnicy dla węzłów Prusika.

Deklaracja zgodności jest dostępna na stronie internetowej www.husqvarna.com. Produkt można znaleźć za pomocą funkcji wyszukiwania.

Producent odpowiedzialny: Firma Husqvarna AB, SE-561 82 Huskvarna, Szwecja, tel.: +46-36-146500

Introdução

Descrição do produto e finalidade

O produto Multi Sling da Husqvarna tem 3 áreas de utilização aprovadas diferentes:

- Como dispositivo de ancoragem para proteger contra quedas em altura
- Como cordão
- Como nó prussico



O produto é utilizado como equipamento de proteção pessoal em sistemas de posicionamento de trabalho,

sistemas de retenção e sistemas de prevenção de quedas para arboristas.

O produto é composto por uma corda com 2 ligações de extremidade de olhal. Uma ligação da extremidade do olhal tem um anel de alumínio. A corda é feita de fibra sintética.

Não utilize o produto como equipamento de elevação, conforme especificado na diretiva 2006/42/CE da UE.

Símbolos e marcações

Símbolo/marcação	Explicação
EN 795:2012-B	Norma para dispositivo de ancoragem portátil, temporariamente montado, com proteção contra quedas em altura.
EN 354:2010	Norma para cordões.
EN 566:2017	Norma para alpinismo.
ANSI Z133-2017	Norma para operações de arboricultura, nó prussico.
AS/NZS 5532:2013	Classificação: uma pessoa/queda livre limitada. Norma da Austrália/Nova Zelândia para dispositivos de ancoragem, classe: uma pessoa/um sistema de retenção/posicionamento de trabalho.
MBL	Carga de rutura mínima. A carga de rutura especificada é garantida pelo fabricante no momento do fabrico.
L	Comprimento em m.
Ser. Nr.	Número de série: Ano/mês de fabrico.
	A marcação CE certifica a conformidade com os requisitos do regulamento (UE) 2016/425. O número identifica o instituto de teste. Consulte <i>Conformidade e aprovações na página 103</i> .
"single user only"	O produto apenas pode ser utilizado por uma (1) pessoa.
	Fabricante.
	Leia o manual do utilizador antes de utilizar o produto.
São utilizados os símbolos padrão europeus para o cuidado e lavagem de produtos têxteis.	

Responsabilidade pelo produto

O fabricante não é responsável por danos que ocorram durante ou após a utilização do produto se:

- o produto tiver sido incorretamente utilizado.
- o sistema de posicionamento de trabalho estiver montado incorretamente.

Segurança

Definições de segurança

Os avisos, as precauções e as notas são utilizados para indicar partes especialmente importantes do manual.



ATENÇÃO: Utilizado no caso de existir risco de ferimento ou morte para o utilizador ou transeuntes, se não forem respeitadas as instruções do manual.



CUIDADO: Utilizado se existir risco de danos para o produto, para outros materiais ou para a área adjacente, se não forem respeitadas as instruções do manual.

Nota: Utilizado para disponibilizar informações adicionais necessárias numa determinada situação.

Instruções de segurança gerais



ATENÇÃO: Leia as instruções de aviso que se seguem antes de utilizar o produto.

- Se o utilizador não for cuidadoso ou se o produto for utilizado de forma incorreta, este produto pode ser perigoso. Antes de utilizar o produto, é necessário ler e compreender o conteúdo deste manual do utilizador.
- Tem de seguir todas as instruções deste manual do utilizador. O risco de ferimentos graves ou morte aumenta se as instruções não forem respeitadas.
- O utilizador deve possuir a experiência e os conhecimentos necessários. O utilizador tem de receber formação sobre a utilização segura do produto e as precauções de segurança aplicáveis.
- Se possível, o equipamento deve ser utilizado apenas por um utilizador.
- Utilize o produto apenas para a finalidade especificada e no âmbito limitado especificado.
- O utilizador tem de dispor de boa saúde.
- O produto pode causar danos se for utilizado, armazenado ou limpo incorretamente ou se for utilizado com demasiada carga.
- Realize as inspeções do produto indicadas neste manual do utilizador.
- Respeite os requisitos locais e os regulamentos nacionais relativos ao equipamento de proteção pessoal para arboristas.
- Guarde este manual do utilizador e o relatório de inspeção juntamente com o produto.
- Se o produto for entregue a um novo utilizador, certifique-se de que o manual do utilizador acompanha o produto.

- Se o produto for transferido para um país diferente, é da responsabilidade do antigo utilizador certificar-se de que o manual do utilizador está no idioma correto para o país em questão.

Instruções de segurança antes da utilização



ATENÇÃO: Leia as instruções de aviso que se seguem antes de utilizar o produto.

- Todos os componentes do sistema de posicionamento de trabalho têm de ser compatíveis e configurados corretamente. Deve cumprir as recomendações de utilização do produto juntamente com outros componentes:
- As cordas têm de estar em conformidade com a norma EN 1891.
- Os mosquetões têm de estar em conformidade com a norma EN 362.
- Os restantes componentes do PPE têm de estar em conformidade com as normas harmonizadas ao abrigo do regulamento 2016/425 da UE.
- Inspeccione visualmente o produto antes de o utilizar. Se não tiver a certeza de que é seguro utilizar o produto, retire-o de serviço. Consulte *Retirar o produto de serviço na página 103*.
- Prepare uma avaliação de risco (RA) que inclua procedimentos de emergência para todas as possíveis emergências. Certifique-se de que os procedimentos de emergência e resgate podem ser realizados de forma rápida e segura em caso de emergência.

Instruções de segurança para funcionamento



ATENÇÃO: Leia as instruções de aviso que se seguem antes de utilizar o produto.

- O produto apenas pode ser utilizado por uma pessoa.
- Fixe e ajuste o produto numa posição em que não haja risco de queda.
- Durante o funcionamento, verifique regularmente todos os componentes de fixação e ajuste.
- Quando o produto for utilizado como cordão, certifique-se de que o comprimento total do produto e dos outros componentes ligados não é superior a 2,0 m.
- Mantenha o ponto de ancoragem na vertical, acima do utilizador. Podem ocorrer oscilações de pêndulo.

Esteja sempre preparado para as consequências resultantes das oscilações de pêndulo.

- Não coloque o produto sobre arestas afiadas. Para evitar danos no produto e restantes componentes do sistema de posicionamento de trabalho, siga as seguintes instruções:
 - Mantenha todos os componentes afastados de superfícies que possam danificá-los.
 - Coloque uma proteção aplicável e suficiente entre os componentes e a superfície que pode danificar os componentes.
- Efetue operações de deslize lentamente para evitar temperaturas elevadas do produto.
- A luz solar e os produtos químicos podem danificar o produto e fazer com que este perca a sua resistência. Mantenha o produto afastado de radiações UV.
- Não exponha o produto a temperaturas superiores a 100 °C.
- O anel de metal é feito de alumínio. Não utilize o produto em condições de corrosão.
- A neve, o gelo e a humidade têm um efeito negativo no manuseamento do produto.

- Certifique-se de que não existem nós. Os nós diminuem a carga de rutura.
- Verifique a estrutura à qual o produto está fixado. Certifique-se de que a estrutura tem força suficiente para a operação, incluindo a carga adicional que uma situação de emergência pode causar.
- O produto pode ser utilizado como ancoragem para o socorrista após uma queda única. Selecione uma árvore, ramificação ou outra âncora estrutural aplicável que seja resistente a um mínimo de 12 kN.
- Certifique-se de que o comprimento do produto é suficiente para o objeto à volta do qual está enrolado. Consulte *Utilizar o produto como dispositivo de ancoragem na página 99*.
- Evite a folga da corda entre o ponto de ancoragem e o utilizador. Mantenha sempre o sistema de posicionamento de trabalho sob tensão.
- Se o produto for utilizado em aplicações de prevenção de quedas, a distância de queda potencial não deve ser superior a 500 mm.
- Se o produto for sujeito a uma queda, retire-o de serviço imediatamente. Consulte *Retirar o produto de serviço na página 103*.

Funcionamento

Introdução



ATENÇÃO: Certifique-se de que lê e compreende o capítulo sobre segurança antes de usar o produto.

Utilizar o produto como dispositivo de ancoragem

O produto está em conformidade com a norma EN 795B para dispositivos de ancoragem.

- Coloque o produto em torno de uma estrutura de apoio, como um ramo, numa das seguintes configurações:
 - a) Como uma linga de bloqueio. (Fig. 3)
 - b) Como uma linga simples. (Fig. 4)
 - c) Como uma linga dupla. (Fig. 5)
- Certifique-se de que a configuração selecionada é aplicável à carga do produto. Consulte *Cargas de rutura em diferentes configurações na página 99*.

Cargas de rutura em diferentes configurações

A carga de rutura do produto depende da configuração selecionada e do diâmetro da estrutura de apoio. Consulte a tabela abaixo para conhecer as cargas de rutura medidas em condições laboratoriais.



ATENÇÃO: Os valores apresentados na tabela servem apenas de referência,

uma vez que o diâmetro da estrutura de apoio tem um grande impacto no resultado.

Configuração	Tipo e diâmetro da estrutura de apoio	Carga de rutura
Linga de bloqueio	Parafuso, 34 mm de diâmetro	Rutura da corda a 35 kN
Linga simples	Tambor, 250 mm de diâmetro	Rutura da corda a 20 kN
Linga dupla	Tambor, 250 mm de diâmetro	Rutura do mosquetão a 40 kN

Utilização aplicável como cordão

O produto está em conformidade com a norma EN 354:2010 para cordões.

Quando utilizado como cordão, o produto tem 3 áreas de utilização aprovadas diferentes:

- À volta de uma estrutura de apoio ou fixado a um dispositivo de ancoragem no sistema de posicionamento de trabalho: O produto é utilizado para manter o utilizador numa posição na qual pode utilizar ambas as mãos.
- À volta de uma estrutura de apoio ou fixado a um dispositivo de ancoragem num sistema de retenção: O produto evita que o utilizador chegue a locais onde haja o risco de queda.
- Num sistema de prevenção de quedas, conforme descrito na norma EN 363: O produto trava o

utilizador, se este cair. Consulte *Utilizar o produto num sistema de prevenção de quedas na página 100*.

Para as 3 áreas de utilização, o comprimento total do produto e dos outros componentes ligados não pode ser superior a 2,0 m.

Para utilização à volta de uma estrutura de apoio num sistema de posicionamento de trabalho ou num sistema de retenção, consulte *Utilizar o produto à volta de uma estrutura de apoio na página 100*.

Para todas as utilizações como cordão, deve saber como seleccionar corretamente um dispositivo de ancoragem ou ponto de ancoragem. Consulte *Selecionar um dispositivo de ancoragem ou um ponto de ancoragem na página 100*.

Utilizar o produto à volta de uma estrutura de apoio

O produto é aplicável para utilização em sistemas de posicionamento de trabalho e sistemas de retenção, conforme descrito na norma EN 358.

1. Fixe a ligação da extremidade do olhal do produto (A) a um olhal de suspensão (B) na correia com um mosquetão (C). (Fig. 6)
2. Se utilizar o produto à volta de uma estrutura de apoio, prenda a outra extremidade numa destas configurações:
 - a) Com um mosquetão num olhal de suspensão na correia e na ligação da extremidade do anel no produto. (Fig. 7)
 - b) Com um mosquetão num olhal de suspensão na correia e na ligação da extremidade do olhal no produto. (Fig. 8)

Utilizar o produto num sistema de prevenção de quedas

O produto é aplicável para utilização em sistemas de prevenção de quedas, conforme descrito na norma EN 363. É necessário um amortecedor e uma correia de prevenção de quedas juntamente com o produto. O amortecedor deve estar em conformidade com a norma EN 355 e reduzir as forças dinâmicas para um máximo de 6 kN.



ATENÇÃO: Não utilize o produto sem um amortecedor num sistema de prevenção de quedas.



ATENÇÃO: Utilize apenas uma correia de prevenção de quedas como dispositivo de apoio do corpo num sistema de prevenção de quedas.



ATENÇÃO: Mantenha uma distância de 7 m abaixo do utilizador para evitar ferimentos em caso de queda.

1. Leia as instruções do fabricante fornecidas com o amortecedor. Certifique-se de que o produto e o amortecedor são compatíveis e de que as configurações utilizadas são aplicáveis.
2. Fixe o amortecedor (A) à ligação da extremidade do olhal no produto (B) com um mosquetão (C). (Fig. 9)
3. Fixe a outra extremidade do amortecedor (A) a um dispositivo de ancoragem ou a um ponto de ancoragem. Consulte *Selecionar um dispositivo de ancoragem ou um ponto de ancoragem na página 100*.
4. Fixe a outra extremidade do produto a um olhal de suspensão na correia de prevenção de quedas. O olhal de suspensão aplicável está assinalado com a letra "A" na correia de prevenção de quedas.

Selecionar um dispositivo de ancoragem ou um ponto de ancoragem

Um dispositivo de ancoragem é um componente. Um ponto de ancoragem é uma posição na estrutura de apoio ou no sistema ao qual o produto está ligado. Nos passos abaixo, o termo dispositivo de ancoragem refere-se a um componente adicional e não ao produto.

- Certifique-se de que o dispositivo de ancoragem ou o ponto de ancoragem pode suportar uma força de 10 kN.
- Certifique-se de que o dispositivo de ancoragem ou o ponto de ancoragem está sempre a um nível igual ou superior ao nível da cintura do utilizador.
- Selecione uma posição do dispositivo de ancoragem ou ponto de ancoragem que mantenha a queda livre e a altura de queda num nível mínimo.
- Selecione uma posição do dispositivo de ancoragem ou um ponto de ancoragem que impeça movimentos de pêndulo em caso de queda.
- Se o produto for utilizado num sistema de posicionamento de trabalho, certifique-se de que o dispositivo de ancoragem ou o ponto de ancoragem evita folgas no produto.
- Se o produto for utilizado num sistema de posicionamento de trabalho, certifique-se de que o dispositivo de ancoragem ou o ponto de ancoragem impede movimentos de mais de 0,6 m.
- Se o produto for utilizado num sistema de retenção, selecione um ponto de ancoragem a uma distância de segurança da extremidade de risco de queda. Deve ser impossível para o utilizador atingir a extremidade de risco de queda durante o funcionamento do produto.
- Se o produto for utilizado num sistema de prevenção de quedas, certifique-se de que o dispositivo de ancoragem ou o ponto de ancoragem cumpre os requisitos do sistema de prevenção de quedas.

Utilizar o produto como um nó prússico

O produto está em conformidade com as seguintes normas: EN 566:2017 para alpinismo e ANSI Z133-2017 para nós prússicos em operações de arboricultura. A carga de rutura no momento de fabrico é de 22 kN.

- Ate o produto num nó prússico à volta da corda de escalada. (Fig. 10)



ATENÇÃO: Se o produto não for aplicado exatamente como indicado na ilustração, o efeito de fixação necessário e a carga de rutura são reduzidos. Os nós no produto também reduzem a carga de rutura.

Inspeção do produto



ATENÇÃO: Efetue as inspeções do produto nos intervalos indicados abaixo. Existe um risco de ferimentos graves ou morte caso os defeitos não sejam identificados.

Nota: Consulte os regulamentos nacionais para obter informações sobre outros intervalos de inspeção do produto.

As inspeções do produto devem ser sempre efetuadas antes e depois de cada utilização. O utilizador pode efetuar estas inspeções.

Se o produto for utilizado para equipamento em saúde e segurança ocupacionais, de acordo com a norma EN 365, tem de ser realizada uma inspeção do produto, pelo menos, a cada 12 meses. Esta inspeção deve ser efetuada por uma pessoa competente ou pelo fabricante. As instruções detalhadas têm de ser respeitadas e os resultados têm de ser introduzidos nas folhas de inspeção. Consulte *Folha de registo de inspeção do produto na página 102* e *Folha de registo de inspeção documentada na página 102*.

Efetuar uma inspeção do produto antes de cada utilização

- Inspeccione visualmente o produto.
- Se forem detetados defeitos ou se não tiver a certeza de que o produto é seguro para utilização, retire-o de serviço. Consulte *Retirar o produto de serviço na página 103*.

Efetuar uma inspeção do produto após cada utilização

- Examine o produto quanto a abrasão e cortes.
- Certifique-se de que a etiqueta do produto é claramente visível e de fácil leitura.
- Se forem detetados defeitos ou se não tiver a certeza de que o produto é seguro para utilização, retire-o de serviço. Consulte *Retirar o produto de serviço na página 103*.

Efetuar uma inspeção do produto a cada 12 meses



ATENÇÃO: Esta inspeção do produto apenas pode ser efetuada por uma pessoa competente ou pelo fabricante.

A inspeção do produto tem de ser documentada. Consulte *Folha de registo de inspeção do produto na página 102* e *Folha de registo de inspeção documentada na página 102*.

- Verifique o estado geral do produto:
 - a) Verifique a idade do produto.
 - b) Verifique a integridade do produto.
 - c) Certifique-se de que o produto não está sujo.
 - d) Certifique-se de que o produto está montado corretamente.
- Examine a etiqueta do produto:
 - a) Certifique-se de que a etiqueta do produto é claramente visível e de fácil leitura.
 - b) Certifique-se de que a etiqueta do produto contém uma marcação CE e a especificação do ano e do mês de fabrico.
- Examine todas as peças individuais quanto aos seguintes tipos de danos mecânicos:
 - a) Cortes e fissuras
 - b) Reentrâncias
 - c) Fibrilação e abrasão das peças de fibra
 - d) Formação de nervuras
 - e) Torções
 - f) Danos por esmagamento
- Verifique todas as peças individuais quanto a danos térmicos ou químicos, como fusão ou endurecimento.
- Certifique-se de que não existe descoloração no produto.
- Verifique todos os componentes metálicos quanto a corrosão e deformações.
- Verifique o estado e a integridade das ligações finais:
 - a) Certifique-se de que não existem danos na costura, tais como abrasão da linha de costura.
 - b) Certifique-se de que não existe deslizamento das uniões.

c) Verifique os nós.

Após a inspeção do produto, marque o produto com a data da inspeção ou com a data da próxima inspeção.

Folha de registo de inspeção do produto

(Fig. 1)

1. Fabricante: A Husqvarna AB, SE-561 82 Huskvarna, Suécia, tel: +46-36-146500
2. Modelo
3. Revendedor
4. Número do lote
5. Número de série
6. Nome do utilizador
7. Data de produção
8. Data de compra
9. Data da primeira utilização
10. Data de reforma
11. Componentes compatíveis para sistemas de trabalho com correia em altura
12. Comentários

Folha de registo de inspeção documentada

(Fig. 2)

1. Data
2. Tipo de inspeção: Verificação pré-utilização, inspeção semanal, inspeção detalhada ou inspeção em circunstâncias excecionais
3. Resultados e ações: defeitos, reparações, entre outros
4. Aceitar, rejeitar ou corrigir
5. Data da próxima inspeção
6. Nome e assinatura da pessoa competente

Manutenção

Reparar o produto

- As reparações apenas podem ser efetuadas pelo fabricante.



ATENÇÃO: Respeite as instruções de segurança do desinfetante.

Limpar o produto

1. Limpe o produto com água quente e detergente para cordas. Respeite as instruções na embalagem do detergente para cordas.



ATENÇÃO: Não utilize detergente para têxteis.

2. Lave o produto com uma grande quantidade de água limpa.
3. Deixe o produto secar completamente, afastado da luz solar, de incêndios ou de outras fontes de calor.



ATENÇÃO: Não utilize o produto nem o armazene antes de estar totalmente seco.

Desinfetar o produto



ATENÇÃO: Não desinfete o produto mais do que o absolutamente necessário.



ATENÇÃO: Utilize apenas desinfetantes que não danifiquem o material sintético do produto. Recomendamos álcool isopropílico 70%.

1. Aplique o desinfetante na superfície do produto.
2. Deixe o produto secar completamente.

Vida útil do produto

A vida útil do produto é, no máximo, de 5 anos a partir do dia em que o produto é removido da embalagem. Isto é válido se a embalagem não estiver danificada e o produto for removido da embalagem no momento da compra. O produto tem de ser eliminado após um máximo de 5 anos de utilização.

Se o produto não for removido da embalagem no momento da compra e for mantido em armazenamento corretamente, a vida útil possível é de 8 anos a partir da data de fabrico.

A vida útil real depende totalmente do estado do produto. O estado do produto é afetado pelos seguintes fatores:

- Radiação UV
- Tipo e frequência de utilização
- Utilização e armazenamento do produto
- Influências climáticas, como gelo ou neve
- Ambientes de funcionamento, como sal ou areia
- Influências químicas, como o ácido da bateria
- Contaminação por calor
- Deformação mecânica ou distorção

Condições extremas durante o funcionamento podem reduzir a vida útil apenas para uma única utilização. Se o produto for danificado antes da primeira utilização, por

exemplo, durante o transporte, este deve ser eliminado imediatamente e não utilizado.

O desgaste mecânico e a luz solar reduzem consideravelmente a vida útil. Fibras branqueadas ou lixadas, descoloração e zonas endurecidas são sinais que indicam que o produto tem de ser eliminado.

Retirar o produto de serviço

Se o produto estiver sujeito a uma queda ou apresentar sinais de desgaste ou danos, tem de ser retirado de serviço.

1. Se tiver a certeza de que o produto está danificado, elimine-o.

2. Se considerar que o produto pode ser danificado, execute os seguintes passos:
 - a) Coloque uma etiqueta ou marcação claramente visível no produto para evitar a respetiva utilização acidental.
 - b) Permita que uma pessoa competente ou o fabricante realize os testes e inspeções necessários.

Se a pessoa competente aprovar por escrito, o produto pode voltar a ser utilizado.

Transporte, armazenamento e eliminação

Transporte e armazenamento

- Antes do transporte e armazenamento, certifique-se de que o produto está limpo e seco.
- Coloque o produto num saco que proporcione proteção contra humidade, luz e sujidade.
- Certifique-se de que o espaço de armazenamento cumpre os seguintes requisitos:
 - A temperatura é de 15 – 25 °C.
 - O fluxo de ar é suficiente.

- Não existe luz solar, radiação UV ou luz proveniente de equipamento de soldadura.
- Não existem produtos químicos ou outros ambientes agressivos.
- Não existem objetos com arestas afiadas.

Eliminação

- Respeite os regulamentos nacionais.
- Utilize o sistema de reciclagem local.

Conformidade e aprovações

São respeitadas as seguintes normas:

- EN 795B:2012
- EN 354:2010
- EN 566:2017
- ANSI Z133-2017
- AS/NZS 5532:2013

O produto acompanhado por este conjunto de instruções é examinado em função do tipo e contém a marcação CE para indicar a conformidade com o regulamento europeu (UE) 2016/425 relativo ao equipamento de proteção pessoal (PPE) e está em conformidade com as normas europeias indicadas na etiqueta do produto. No entanto, o produto não está em conformidade com quaisquer outras normas, salvo indicação expressa em contrário. Organismo notificado 0408: TÜV Austria Services GmbH, Deutschstrasse 10, A-1230 Viena, Áustria.

Este produto foi testado em conformidade com a norma EN 795, classe B, para utilização por uma única pessoa que utilize equipamento de proteção pessoal.

Em conformidade com a norma EN 795, este produto para equipamento de proteção pessoal tem de ser capaz de suportar uma força de 18 kN em todos os modos de utilização descritos, quando novo.

EN 566:2017 e ANSI Z133-2017:

- Carga de rutura em conformidade com a norma EN 566 no momento de fabrico: 22 kN.
- O produto está em conformidade com os requisitos da norma ANSI Z133-2017 no que diz respeito à carga mínima de rutura (MBL) necessária para cordas de escalada e nós prússicos. Não cumpre os requisitos de diâmetro para cordas de escalada. Não existe qualquer requisito de diâmetro para nós prússicos.

A declaração de conformidade está disponível em www.husqvarna.com. Utilize a função de pesquisa para procurar o produto.

Fabricante responsável: Husqvarna AB, SE-561 82 Huskvarna, Suécia, tel: +46-36-146500

Введение

Описание изделия и использование по назначению

Изделие Husqvarna Multi Sling одобрено для использования в 3 вариантах:

- В качестве анкерного устройства для защиты от падения с высоты
- В качестве стропа
- В качестве узла Прусика



Изделие предназначено для использования арбористами в качестве средства индивидуальной

защиты в системах позиционирования на рабочем месте, удерживающих системах и страховочных системах.

Изделие состоит из каната с 2 концевыми элементами в виде петель. На одном концевом элементе (петле) предусмотрено алюминиевое кольцо. Канат изготовлен из синтетического волокна.

Запрещается использовать изделие в качестве подъемного оборудования согласно Директиве ЕС 2006/42/ЕС.

Символы и маркировка

Символ/маркировка	Объяснение
EN 795:2012-B	Стандарт на переносные временные анкерные устройства, устройства защиты от падения с высоты.
EN 354:2010	Стандарт на стропы.
EN 566:2017	Стандарт на оборудование для альпинизма.
ANSI Z133-2017	Стандарт на применение узла Прусика в работах по уходу за деревьями.
AS/NZS 5532:2013	Оценка: индивидуальная защита/ограниченное свободное падение. Стандарт Австралии/Новой Зеландии на анкерные устройства, класс: индивидуальная защита/позиционирование на рабочем месте/удерживающая система.
MBL	Минимальная разрывная нагрузка. Указанная разрывная нагрузка гарантируется производителем на момент изготовления.
L	Длина в м.
Ser. Nr.	Серийный номер: Год/месяц изготовления.
	Маркировка CE подтверждает соответствие требованиям Регламента (ЕС) 2016/425. Номер обозначает испытательную организацию. См. <i>Соответствие и одобрения на стр. 111.</i>
"single user only"	Изделие должен использовать только один (1) человек.
	Изготовитель.
	Перед использованием изделия ознакомьтесь с руководством по эксплуатации.
Используются стандартные европейские символы по уходу за текстильными изделиями и стирке текстильных изделий.	

Ответственность изготовителя

Изготовитель не несет ответственности за повреждения, возникшие во время или после использования изделия в случае:

- ненадлежащего использования изделия;
- ненадлежащей сборки системы позиционирования на рабочем месте.

Безопасность

Инструкции по технике безопасности

Предупреждения, предостережения и примечания используются для выделения особо важных пунктов руководства.



ПРЕДУПРЕЖДЕНИЕ:

Используется, когда несоблюдение инструкций руководства может привести к травмам или смерти оператора или находящихся рядом посторонних лиц.



ВНИМАНИЕ: Используется, когда несоблюдение инструкций руководства может привести к повреждению изделия, других материалов или прилегающей территории.

Примечание: Используется для предоставления дополнительных сведений о конкретной ситуации.

Общие инструкции по технике безопасности



ПРЕДУПРЕЖДЕНИЕ: В обязательном порядке прочитайте следующие инструкции по технике безопасности, прежде чем приступить к эксплуатации изделия.

- Изделие может представлять опасность при небрежном или неправильном обращении. Перед использованием изделия в обязательном порядке прочтите настоящее руководство по эксплуатации и убедитесь, что вы полностью понимаете его содержание.
- Необходимо соблюдать все инструкции, приведенные в данном руководстве по эксплуатации. В случае несоблюдения инструкций опасность тяжелых или смертельных травм возрастает.
- Оператор должен обладать необходимыми знаниями и опытом. Оператор должен быть обучен безопасному использованию изделия и соответствующим мерам безопасности.
- Оборудование должно по возможности использоваться только одним оператором.
- Используйте изделие только по назначению и в указанном ограниченном объеме.
- Оператор должен быть в хорошем физическом состоянии.
- При неправильном использовании, хранении, очистке изделия, а также превышении

допустимой нагрузки изделие может нанести ущерб.

- Выполняйте осмотр изделия в соответствии с инструкциями, приведенными в данном руководстве по эксплуатации.
- Соблюдайте местные и государственные требования к средствам индивидуальной защиты для арбористов.
- Храните данное руководство по эксплуатации и акт осмотра вместе с изделием.
- При передаче изделия новому оператору необходимо передать руководство по эксплуатации вместе с изделием.
- При перемещении изделия в другую страну предыдущий оператор обязан предоставить руководство по эксплуатации на языке соответствующей страны.

Инструкции по технике безопасности перед началом эксплуатации



ПРЕДУПРЕЖДЕНИЕ: В обязательном порядке прочитайте следующие инструкции по технике безопасности, прежде чем приступить к эксплуатации изделия.

- Все компоненты системы позиционирования на рабочем месте должны быть совместимы и правильно сконфигурированы. Необходимо соблюдать рекомендации по использованию изделия вместе с другими компонентами:
 - Тросы должны соответствовать стандарту EN 1891.
 - Карабины должны соответствовать стандарту EN 362.
 - Другие компоненты СИЗ должны соответствовать гармонизированным стандартам согласно Регламенту ЕС 2016/425.
- Перед началом эксплуатации осмотрите изделие. Если вы не уверены, что изделие безопасно для использования, выведите его из эксплуатации. См. раздел *Вывод изделия из эксплуатации на стр. 110*.
- Проведите оценку рисков, предусматривающую порядок действий в любых возможных чрезвычайных ситуациях. Убедитесь, что при возникновении чрезвычайной ситуации можно быстро и безопасно выполнить аварийно-спасательные мероприятия.

Инструкции по технике безопасности во время эксплуатации



ПРЕДУПРЕЖДЕНИЕ: В обязательном порядке прочитайте следующие инструкции по технике безопасности, прежде чем приступить к эксплуатации изделия.

- Изделие должно использоваться только 1 человеком.
- Закрепите и отрегулируйте изделие в месте, где нет риска падения.
- Во время работы регулярно проверяйте все крепления и регулировочные компоненты.
- При использовании изделия в качестве стропа убедитесь, что общая длина изделия и других присоединенных компонентов не превышает 2,0 м.
- Следите за тем, чтобы точка анкерного крепления находилась вертикально над оператором. Возможны маятниковые движения. Всегда будьте готовы к последствиям маятниковых движений.
- Не размещайте изделие на острых краях. Во избежание повреждения изделия и других компонентов системы позиционирования на рабочем месте соблюдайте следующие указания:
 - Не допускайте контакта компонентов с поверхностями, которые могут повредить их.
 - Разместите накладки, обеспечивающие надлежащую и достаточную защиту, между компонентами и поверхностью, которая может повредить компоненты.
- Во избежание нагрева изделия медленно выполняйте спуск по тросу.

- Воздействие солнечных лучей и химических веществ может привести к повреждению изделия и снижению его прочности. Храните изделие в месте, защищенном от УФ-излучения.
- Не подвергайте изделие воздействию температур выше 100 °C.
- Металлическое кольцо изготовлено из алюминия. Запрещается использовать изделие в среде, вызывающей коррозию.
- Снег, лед и влага осложняют работу с изделием.
- Убедитесь в отсутствии узлов. Узлы снижают разрывную нагрузку.
- Проверьте конструкцию, на которой закреплено изделие. Убедитесь, что конструкция обладает достаточной прочностью для проведения работ, включая дополнительную нагрузку, которая может возникнуть в чрезвычайной ситуации.
- Изделие можно использовать в качестве страховки для спасателя после одного падения. Выберите подходящее дерево, ветку или другой структурный анкер, выдерживающий усилие не менее 12 кН.
- Убедитесь, что длина изделия достаточна для объекта, вокруг которого его оборачивают. См. *Использование изделия в качестве анкерного устройства на стр. 106.*
- Не допускайте провисания троса между точкой анкерного крепления и оператором. Система позиционирования на рабочем месте всегда должна быть натянута.
- Если изделие используется в составе удерживающей системы, высота падения не должна превышать 500 мм.
- В случае падения изделия немедленно выведите его из эксплуатации. См. *Вывод изделия из эксплуатации на стр. 110.*

Эксплуатация

Введение



ПРЕДУПРЕЖДЕНИЕ: Перед эксплуатацией изделия внимательно изучите раздел техники безопасности.

Использование изделия в качестве анкерного устройства

Изделие отвечает требованиям стандарта EN 795B на анкерные устройства.

- Оберните изделие вокруг опорной конструкции, например ветки. Возможны следующие варианты использования:
 - а) В качестве петлевого стропа. (Рис. 3)
 - б) В качестве одинарного стропа. (Рис. 4)
 - с) В качестве двойного стропа. (Рис. 5)

- Убедитесь, что при выбранном варианте использования не будет превышена допустимая нагрузка на изделие. См. *Разрывная нагрузка в зависимости от варианта использования на стр. 106.*

Разрывная нагрузка в зависимости от варианта использования

Разрывная нагрузка изделия зависит от способа использования и диаметра опорной конструкции. Значения разрывной нагрузки, полученные в рамках измерений в лабораторных условиях, приведены в таблице ниже.



ПРЕДУПРЕЖДЕНИЕ: Значения в таблице приведены только для справки, поскольку на фактическое значение

существенно влияет диаметр опорной конструкции.

Вариант использования	Тип и диаметр опорной конструкции	Разрывная нагрузка
Петлевой строп	Болт, диаметр 34 мм	Разрыв каната при 35 кН
Одинарный строп	Барабан, диаметр 250 мм	Разрыв каната при 20 кН
Двойной строп	Барабан, диаметр 250 мм	Разрыв карабина при 40 кН

Использование в качестве стропа

Изделие отвечает требованиям стандарта EN 354:2010 на стропы.

В качестве стропа изделие подходит для использования в 3 вариантах:

- Изделие оборачивается вокруг опорной конструкции или крепится к анкерному устройству в составе системы позиционирования на рабочем месте: позволяет удерживать оператора в положении, в котором он может использовать обе руки.
- Изделие оборачивается вокруг опорной конструкции или крепится к анкерному устройству в составе удерживающей системы: позволяет защитить оператора от положений, в которых существует риск падения.
- Изделие используется в страховочной системе, как описано в стандарте EN 363: позволяет удержать оператора в случае падения. См. *Использование изделия в составе страховочной системы на стр. 107.*

Для всех 3 вариантов использования общая длина изделия и других присоединенных компонентов не должна превышать 2,0 м.

Сведения об использовании изделия вокруг опорной конструкции в составе системы позиционирования на рабочем месте или удерживающей системы см. в *Использование изделия вокруг опорной конструкции на стр. 107.*

Для всех вариантов использования изделия в качестве стропа необходимо знать, как правильно выбрать анкерное устройство или точку анкерного крепления. См. *Выбор анкерного устройства или точки анкерного крепления на стр. 107.*

Использование изделия вокруг опорной конструкции

Данное изделие подходит для использования в системах позиционирования и удерживающих системах, как описано в стандарте EN 358.

1. Закрепите конец изделия с петлей (А) на проушине (В) страховочной привязи с помощью карабина (С). (Рис. 6)
2. Если изделие оборачивается вокруг опорной конструкции, закрепите другой конец одним из следующих вариантов:
 - a) Карабином на проушине страховочной привязи за кольцо на изделии. (Рис. 7)
 - b) Карабином на проушине страховочной привязи за петлю на изделии. (Рис. 8)

Использование изделия в составе страховочной системы

Данное изделие подходит для использования в страховочных системах, как описано в стандарте EN 363. Вместе с изделием необходимо использовать амортизатор и страховочную привязь. Амортизатор должен отвечать требованиям стандарта EN 355 и снижать динамическую нагрузку до максимального значения 6 кН.



ПРЕДУПРЕЖДЕНИЕ:

Запрещается использовать изделие без амортизатора в составе страховочной системы.



ПРЕДУПРЕЖДЕНИЕ:

Использовать страховочные привязи в составе страховочной системы допускается только для поддержки тела.



ПРЕДУПРЕЖДЕНИЕ:

Во избежание травм в случае падения под оператором на расстоянии 7 м не должно быть ничего.

1. Ознакомьтесь с инструкциями производителя, прилагаемыми к амортизатору. Убедитесь, что изделие и амортизатор совместимы, а варианты использования являются допустимыми.
2. Закрепите амортизатор (А) на петле изделия (В) с помощью карабина (С). (Рис. 9)
3. Закрепите другой конец амортизатора (А) на анкерном устройстве или точке анкерного крепления. См. *Выбор анкерного устройства или точки анкерного крепления на стр. 107.*
4. Закрепите другой конец изделия на проушине страховочной привязи. Соответствующая проушина страховочной привязи промаркирована буквой "А".

Выбор анкерного устройства или точки анкерного крепления

Анкерное устройство — это компонент. Точка анкерного крепления — это положение опорной конструкции или системы, в котором крепится

изделие. В приведенных ниже пунктах термин "анкерное устройство" относится к дополнительному компоненту, а не к данному изделию.

- Убедитесь, что анкерное устройство или точка анкерного крепления могут выдерживать усилие 10 кН.
- Убедитесь, что анкерное устройство или точка анкерного крепления всегда находятся на уровне пояса оператора или выше.
- Выберите положение анкерного устройства или точки анкерного крепления так, чтобы свести к минимуму дистанцию свободного падения и высоту падения.
- Выберите положение анкерного устройства или точки анкерного крепления так, чтобы исключить маятниковые движения в случае падения.
- Если изделие используется в системе позиционирования на рабочем месте, убедитесь, что анкерное устройство или точка анкерного крепления не допускают провисания изделия.
- Если изделие используется в системе позиционирования на рабочем месте, убедитесь, что анкерное устройство или точка анкерного крепления не допускают перемещения более чем на 0,6 м.
- Если изделие используется в удерживающей системе, выберите точку анкерного крепления на безопасном расстоянии от края, где существует риск падения. При работе с изделием оператор не должен дотягиваться до края, где существует риск падения.

- Если изделие используется в страховочной системе, убедитесь, что анкерное устройство или точка анкерного крепления соответствуют требованиям к страховочной системе.

Использования изделия в качестве узла Прусика

Изделие соответствует следующим стандартам: EN 566:2017 на оборудование для альпинизма и ANSI Z133-2017 на применения узла Прусика в работах по уходу за деревьями. Разрывная нагрузка на момент изготовления составляет 22 кН.

- Завяжите изделие в узел Прусика вокруг альпинистского каната. (Рис. 10)



ПРЕДУПРЕЖДЕНИЕ: Если изделие используется не так, как показано на рисунке, требуемая степень фиксации и разрывная нагрузка уменьшаются. Узлы в самом изделии также снижают разрывную нагрузку.

Осмотр изделия



ПРЕДУПРЕЖДЕНИЕ:

Проводите осмотр изделия с указанной ниже периодичностью. В случае несвоевременного выявления дефектов возникает опасность получения тяжелых или смертельных травм.

Примечание: Периодичность осмотра других изделий см. в государственных нормативных документах.

Необходимо проводить осмотр изделия до и после каждого использования. Осмотр может выполняться оператором.

Если изделие используется для оборудования в сфере охраны труда и техники безопасности согласно стандарту EN 365, осмотр изделия должен проводиться не реже чем раз в 12 месяцев. Такой осмотр должен выполняться специалистом или изготовителем. Необходимо соблюдать подробные инструкции, а результаты осмотра должны быть зафиксированы в письменном виде в актах осмотра.

См. разделы *Акт осмотра изделия на стр. 109* и *Письменный акт осмотра изделия на стр. 109*.

Осмотр изделия перед каждым использованием

- Осмотрите изделие.
- В случае выявления дефекта или если вы не уверены, что изделие безопасно для использования, выведите его из эксплуатации. См. раздел *Вывод изделия из эксплуатации на стр. 110*.

Осмотр изделия после каждого использования

- Осмотрите изделие на наличие потертостей и порезов.
- Убедитесь, что этикетка изделия хорошо видна и легко читается.
- В случае выявления дефекта или если вы не уверены, что изделие безопасно для использования, выведите его из эксплуатации. См. раздел *Вывод изделия из эксплуатации на стр. 110*.

Осмотр изделия раз в 12 месяцев



ПРЕДУПРЕЖДЕНИЕ: Такой осмотр изделия должен выполняться только специалистом или изготовителем.

Результаты осмотра изделия должны быть задокументированы. См. *Акт осмотра изделия на стр. 109* и *Письменный акт осмотра изделия на стр. 109*.

- Проверьте общее состояние изделия:
 - a) Проверьте срок службы изделия.
 - b) Проверьте комплектность изделия.
 - c) Убедитесь, что изделие не загрязнено.
 - d) Убедитесь, что изделие правильно собрано.
- Проверьте этикетку изделия:
 - a) Убедитесь, что этикетка изделия хорошо видна и легко читается.
 - b) Убедитесь, что на этикетке изделия имеется маркировка CE и указан год и месяц изготовления.
- Проверьте все отдельные детали на наличие следующих механических повреждений:
 - a) порезы и трещины;
 - b) вмятины;
 - c) расщепление и истирание волокон;
 - d) образование гребней;
 - e) перегибы;
 - f) повреждения вследствие расплющивания.
- Осмотрите все отдельные детали на наличие термических или химических повреждений, таких как оплавление или затвердевание.
- Убедитесь в отсутствии изменений цвета.
- Осмотрите все металлические компоненты на предмет коррозии и деформации.
- Проверьте состояние и комплектность концевых соединений:
 - a) Убедитесь, что швы не повреждены, например в результате истирания швейной нити.
 - b) Убедитесь в отсутствии скользяния в местах сращивания.
 - c) Осмотрите узлы.

После осмотра изделия отметьте на изделии дату осмотра или дату следующего осмотра.

Акт осмотра изделия

(Рис. 1)

1. Изготовитель: Husqvarna AB, SE-561 82 Huskvarna, Швеция, тел.: +46-36-146500
2. Модель
3. Розничный продавец
4. Номер партии
5. Серийный номер
6. Имя пользователя
7. Дата производства
8. Дата покупки
9. Дата первого использования
10. Дата вывода из эксплуатации
11. Совместимые компоненты в системах позиционирования на рабочем месте с привязью
12. Комментарии

Письменный акт осмотра изделия

(Рис. 2)

1. Дата
2. Тип осмотра: осмотр перед использованием, еженедельный осмотр, тщательный осмотр или исключительные обстоятельства
3. Результаты и действия: дефекты, ремонт и т. д.
4. Принятие, отклонение или корректировка
5. Дата следующего осмотра
6. Имя и подпись ответственного лица

Техническое обслуживание

Ремонт изделия

- Ремонт разрешается выполнять только изготовителю.

Очистка изделия

1. Очистите изделие теплой водой с мощим средством для тросов. Следуйте инструкциям на упаковке мощного средства для тросов.



ПРЕДУПРЕЖДЕНИЕ: Не используйте моющее средство для текстильных изделий.

2. Промойте изделие большим количеством чистой воды.
3. Дайте изделию полностью высохнуть, не подвергая его воздействию солнечных лучей, огня и других источников тепла.



ПРЕДУПРЕЖДЕНИЕ: Не используйте изделие и не помещайте его на хранение до полного высыхания.

Дезинфекция изделия



ПРЕДУПРЕЖДЕНИЕ: Не проводите дезинфекцию изделия чаще, чем это необходимо.



ПРЕДУПРЕЖДЕНИЕ: Используйте только дезинфицирующие средства, не повреждающие синтетический материал изделия. Рекомендуется использовать изопропиловый спирт, 70%.



ПРЕДУПРЕЖДЕНИЕ: Соблюдайте указания по технике безопасности при работе с дезинфицирующим средством.

1. Нанесите дезинфицирующее средство на поверхность изделия.
2. Дайте изделию полностью высохнуть.

Срок службы изделия

Срок службы изделия составляет не более 5 лет с момента его извлечения из упаковки. Данное правило действует при условии, что упаковка не повреждена и изделие было извлечено из упаковки во время покупки. Изделие необходимо утилизировать не позднее чем через 5 года эксплуатации.

Если изделие не было извлечено из упаковки во время покупки и хранится надлежащим образом, допустимый срок службы изделия составляет 8 лет с даты изготовления.

Фактический срок службы полностью зависит от состояния изделия. На состояние изделия влияют следующие факторы:

- УФ-излучение;
- тип и частота использования;
- хранение и обращение с изделием;
- климатические факторы, такие как лед или снег;
- условия эксплуатации, такие как соль или песок;
- воздействие химических веществ, таких как электролит аккумулятора;
- тепловое воздействие;
- механическая деформация или искажение.

Тяжелые условия эксплуатации могут сократить срок службы до одного использования. Если изделие было повреждено до его первого использования, например во время транспортировки, его необходимо немедленно утилизировать и не использовать.

Механический износ и воздействие солнечных лучей значительно сокращают срок службы. Выцветшие или истертые волокна, изменение цвета и появление затвердевших участков указывают на необходимость утилизации изделия.

Вывод изделия из эксплуатации

В случае падения изделия или обнаружения следов износа или повреждения изделие необходимо вывести из эксплуатации.

1. Если вы уверены, что изделие повреждено, утилизируйте его.
2. Если вы считаете, что изделие может быть повреждено, выполните следующие действия:
 - a) Во избежание случайного использования изделие нанесите на него хорошо заметную этикетку или маркировку.
 - b) Обратитесь к специалисту или изготовителю для проведения необходимых испытаний и проверок.

Если специалист даст письменное разрешение, изделие можно использовать повторно.

Транспортировка, хранение и утилизация

Транспортировка и хранение

- Перед транспортировкой и хранением убедитесь, что изделие чистое и сухое.
- Поместите изделие в пакет, защищающий от влаги, света и грязи.
- Убедитесь, что место для хранения соответствует следующим требованиям:
 - Температура составляет 15–25 °С.
 - Обеспечивается достаточная вентиляция.

- Место для хранения защищено от солнечных лучей, УФ-излучения или света от сварочного оборудования.
- Химические вещества и другие агрессивные среды отсутствуют.
- Предметы с острыми краями отсутствуют.

Утилизация

- Соблюдайте местное законодательство.

- Воспользуйтесь услугами местной системы переработки.

Соответствие и одобрения

Применяются следующие стандарты:

- EN 795B:2012
- EN 354:2010
- EN 566:2017
- ANSI Z133-2017
- AS/NZS 5532:2013

Изделие, к которому прилагается данное руководство, имеет сертификат испытаний типового образца и маркировку CE, подтверждающую соответствие Регламенту (ЕС) 2016/425 о средствах индивидуальной защиты (СИЗ), и соответствует европейским стандартам, указанным на этикетке изделия. Изделие не соответствует никаким другим стандартам, если не указано иное. Уполномоченная организация 0408: TÜV Austria Services GmbH, Deutschstrasse 10, A-1230 Vienna, Austria.

Данное изделие прошло испытания на соответствие стандарту EN 795, класс B, в отношении использования средств индивидуальной защиты одним человеком.

Согласно стандарту EN 795, данное изделие для средств индивидуальной защиты должно выдерживать усилие 18 кН в каждом описанном варианте использования в состоянии поставки.

EN 566:2017 и ANSI Z133-2017:

- Разрывная нагрузка согласно EN 566 на момент изготовления: 22 кН.
- Изделие отвечает требованиям стандарта ANSI Z133-2017 в отношении требуемой минимальной разрывной нагрузки (MBL) для альпинистских канатов и узлов Пруссика. Изделие не соответствует требованиям в отношении диаметра, предъявляемым к альпинистским канатам. К узлам Пруссика требования в отношении диаметра не применимы.

Декларация соответствия доступна на сайте www.husqvarna.com. Воспользуйтесь функцией поиска, чтобы найти нужное изделие.

Ответственный производитель: Husqvarna AB,
SE-561 82 Huskvarna, Швеция, тел.: +46-36-146500

Uvod

Opis izdelka in predvidena uporaba

Izdelek Husqvarna Multi Sling ima tri različna dovoljena področja uporabe:



- Kot sidrna naprava za zaščito pred padcem z višine
- Kot trak
- Kot Prusikov vozec

Izdelek se uporablja kot osebna zaščitna oprema v sistemih za določanje položaja pri delu, sistemih za zadrževanje in sistemih za zastoj padanja za arboriste.

Izdelek je sestavljen iz vrvi z dvema ušesnima končnima priključkoma. Ušesni končni priključek ima aluminijast obroč. Vrv je izdelana iz sintetičnih vlaken.

Izdelka ne uporabljajte kot dvizžno opremo, kot je določeno v Direktivi EU 2006/42/ES.

Simboli in oznake

Simbol/oznaka	Razlaga
EN 795:2012-B	Standard za premično, začasno nameščeno sidrno napravo in zaščito pred padci z višine.
EN 354:2010	Standard za trakove.
EN 566:2017	Standard za gorništvu.
ANSI Z133-2017	Standard za gojitvene dejavnosti, Prusikov vozec.
AS/NZS 5532:2013	Ocena: posameznik/omejen prosti padec. Avstralski/novozelandski standard za sidrne naprave, razred: posameznik/delovni položaji/sistem za zadrževanje.
MBL	Najmanjša prelomna obremenitev. Navedeno prelomno obremenitev jamči proizvajalec v času izdelave.
L	Dolžina v metrih
Ser. Nr.	Serijska številka: Leto/mesec proizvodnje.
	Oznaka CE potrjuje skladnost z zahtevami uredbe (EU) 2016/425. Številka označuje inštitut za testiranje. Glejte <i>Skladnost in odobritve na strani 117</i> .
"single user only"	Izdelek sme uporabljati le en (1) uporabnik.
	Proizvajalec.
	Pred uporabo izdelka preberite navodila za uporabo.
Uporabljajo se evropski standardni simboli za nego in pranje tekstila.	

Odgovornost proizvajalca

Proizvajalec ni odgovoren za škodo, do katere med uporabo izdelka ali po njej, če:

- Izdelek ni pravilno uporabljen.
- sistem za določanje položaja pri delu ni pravilno sestavljen.

Varnost

Varnostne definicije

Opozorila, svarila in opombe opozarjajo na posebnej pomembne dele priročnika.



OPOZORILO: Se uporabi, če obstaja nevarnost telesne poškodbe ali smrti uporabnika ali opazovalcev ob neupoštevanju navodil v tem priročniku.



POZOR: Se uporabi, če obstaja nevarnost poškodbe izdelka, drugih materialov ali okolice ob neupoštevanju navodil v tem priročniku.

Opomba: Se uporabi za podajanje podrobnejših informacij, potrebnih v dani situaciji.

Splošna varnostna navodila



OPOZORILO: Pred uporabo izdelka preberite navodila v povezavi z opozorili v nadaljevanju.

- Izdelek je lahko nevaren, če niste previdni ali če ga ne uporabljate pravilno. Pred uporabo izdelka morate natančno prebrati in razumeti navodila za uporabo.
- Upoštevati morate vsa navodila v teh navodilih za uporabo. Če ne upoštevate navodil za uporabo, se poveča nevarnost hude poškodbe ali smrti.
- Upravljalavec mora imeti potrebno znanje in izkušnje. Upravljalavec mora biti usposobljen za varno uporabo izdelka in za ustrezne varnostne ukrepe.
- Če je mogoče, naj opremo uporablja samo en upravljalavec.
- Izdelek uporabljajte samo za predvideno uporabo in v določenem omejenem obsegu.
- Upravljalavec mora imeti dobro zdravstveno stanje.
- Če izdelek nepravilno uporabljate, shranjujete, čistite ali uporabljate s preveliko obremenitvijo, lahko pride do poškodb.
- Pregledi izdelka opravite tako, kot je navedeno v teh navodilih za uporabo.
- Upoštevajte lokalne zahteve in državne predpise za osebno zaščitno opremo za arboriste.
- Ta navodila za uporabo in poročilo o pregledu hranite skupaj z izdelkom.
- Če je izdelek predan novemu upravljalcvu, se prepričajte, da so v navodilih za uporabo navedeni izdelki.

- Če je izdelek premaknjen v drugo državo, je prejšnji upravljalavec odgovoren, da zagotovi, da so navodila za uporabo v ustreznem jeziku za to državo.

Varnostna navodila pred uporabo



OPOZORILO: Pred uporabo izdelka preberite navodila v povezavi z opozorili v nadaljevanju.

- Vsi sestavni deli sistema za določanje položaja pri delu morajo biti združljivi in pravilno konfigurirani. Upoštevati morate priporočila za uporabo izdelka skupaj z drugimi sestavnimi deli:
 - Vrvi morajo biti v skladu s standardom EN 1891.
 - Karabini morajo biti v skladu s standardom EN 362.
 - Drugi sestavni deli osebne zaščitne opreme morajo biti skladni z usklajenimi standardi v skladu z uredbou EU 2016/425.
- Pred uporabo opravite vizualni pregled izdelka. Če niste popolnoma prepričani, da je izdelek varen za uporabo, ga ne uporabljajte več. Glejte *Prekinitev uporabe izdelka na strani 117*.
- Pripravite oceno tveganja (RA), ki vključuje postopke v sili za vse možne izredne razmere. Zagotoviti, da je v primeru izrednih razmer postopke za nujne primere in reševanje mogoče izvesti hitro in varno.

Varnostna navodila za uporabo



OPOZORILO: Pred uporabo izdelka preberite navodila v povezavi z opozorili v nadaljevanju.

- Izdelek sme uporabljati le ena oseba.
- Izdelek pritrdite in prilagodite tako, da ni nevarnosti padca.
- Med delovanjem redno preverjajte vse pritrdilne in nastavitvene dele.
- Ko izdelek uporabljate kot trak, se prepričajte, da skupna dolžina izdelka in drugih povezanih delov ni večja od 2,0 m.
- Sidrišče naj bo navpično nad upravljalvcem. Lahko pride do nihanja. Vedno bodite pripravljeni na posledice nihanja.
- Izdelka ne postavljajte čez ostre robove. Če želite preprečiti poškodbe izdelka in drugih sestavnih delov sistema za določanje položaja pri delu, upoštevajte naslednja navodila:
 - Pazite, da ne pride do poškodb sestavnih delov.
 - Med sestavne dele in površino, ki lahko poškoduje sestavne dele, namestite ustrezno in zadostno zaščito.

- Spuščajte se počasi, da preprečite visoke temperature v izdelku.
- Sončna svetloba in kemikalije lahko poškodujejo izdelek in zmanjšajo njegovo moč. Izdelek zaščitite pred UV-sevanje.
- Izdelka ne izpostavljajte temperaturam, višjim od 100 °C.
- Kovinski obroč je izdelan iz aluminija. Izdelka ne uporabljajte v korozivnih pogojih.
- Sneg, led in vlaga lahko negativno vplivajo na ravnanje z izdelkom.
- Prepričajte se, da ni nobenih vozlov. Vozli zmanjšajo prelomno obremenitev.
- Preverite strukturo, na katero je pritrjen izdelek. Prepričajte se, da je struktura dovolj močna za delovanje, vključno z dodatnim tovorom, ki ga lahko povzročijo izredne razmere.

- Izdelek lahko uporabite kot varovanje za reševalce po enem padcu. Izberite primerno drevo, vejo ali drugo strukturno sidro, ki je odporno na najmanj 12 kN.
- Prepričajte se, da dolžina izdelka zadostuje predmetu, okoli katerega je izdelek ovit. Glejte razdelek *Za uporabo izdelka kot sidrne naprave na strani 114*.
- Preprečite ohlapnost vrvi med sidriščem in upravljavcem. Sistem za določanje položaja pri delu naj bo vedno napet.
- Če se izdelek uporablja za zastoj padanja, potencialna razdalja padca ne sme biti večja od 500 mm.
- Če izdelek pade, ga takoj prenehajte uporabljati. Glejte razdelek *Prekinitev uporabe izdelka na strani 117*.

Delovanje

Uvod



OPOZORILO: Preden začnete uporabljati izdelek, morate prebrati in razumeti poglavje o varnosti.

Za uporabo izdelka kot sidrne naprave

Izdelek je v skladu s standardom EN 795B, standardom za sidrne naprave.

- Izdelek postavite okoli podporne strukture, kot je veja, v eni izmed naslednjih konfiguracij:
 - a) Kot kavbojska zanka. (Sl. 3)
 - b) Kot enojna zanka. (Sl. 4)
 - c) Kot dvojna zanka. (Sl. 5)
- Prepričajte se, da je izbrana konfiguracija uporabna za obremenitev izdelka. Glejte razdelek *Prelomne obremenitve v različnih konfiguracijah na strani 114*.

Prelomne obremenitve v različnih konfiguracijah

Prelomna obremenitev izdelka je odvisna od izbrane konfiguracije in premera podporne strukture. Glejte spodnjo tabelo za prelomne obremenitve, izmerjene v laboratorijskih pogojih.



OPOZORILO: Vrednosti v tabeli so zgolj informativne narave, saj ima premer podporne strukture velik vpliv na rezultat.

Konfiguracija	Vrsta in premer podporne strukture	Prelomna obremenitev
Kavbojska zanka	Vijak, premer 34 mm	Trganje vrvi pri 35 kN

Konfiguracija	Vrsta in premer podporne strukture	Prelomna obremenitev
Enojna zanka	Boben, premer 250 mm	Trganje vrvi pri 20 kN
Dvojna zanka	Boben, premer 250 mm	Lomljenje karabina pri 40 kN

Uporaba izdelka kot traku

Izdelek je v skladu s standardom EN 354:2010, standardom za trakove.

Če se uporablja kot trak, ima izdelek tri različna dovoljena področja uporabe:

- Okoli podporne strukture ali pritrjen na sidrno napravo v sistemu za določanje položaja pri delu: Izdelek se uporablja za ohranjanje upravljavca v položaju, kjer lahko upravljavec uporablja obe roki.
- Okoli podporne strukture ali pritrjen na sidrno napravo v sistemu za zadrževanje: Izdelek preprečuje upravljavcu, da doseže mesta, kjer obstaja nevarnost padanja.
- V sistemu za zastoj padanja, kot je opisano v standardu EN 363: Izdelek zadrži upravljavca, če pade. Glejte razdelek *Za uporabo izdelka v sistemu za zastoj padanja na strani 115*.

Za vsa tri področja uporabe skupna dolžina izdelka in drugih povezanih delov ne sme biti večja od 2,0 m.

Za uporabo okoli podporne strukture v sistemu za določanje položaja pri delu ali sistemu za zadrževanje glejte *Za uporabo izdelka okoli podporne strukture na strani 115*.

Za vse uporabe traku morate znati, kako pravilno izbrati sidrno napravo ali sidrišče. Glejte razdelek *Izbiranje sidrne naprave ali sidrišča na strani 115*.

Za uporabo izdelka okoli podporne strukture

Izdelek se lahko uporablja v sistemih za določanje položaja pri delu ali sistemih za zadrževanje, kot je opisano v standardu EN 358.

1. Pritrdite ušesni končni priključek izdelka (A) na obesni obroček (B) na oprtniku s karabinom (C). (Sl. 6)
2. Če izdelek uporabljate okoli podporne strukture, pritrdite drugi konec v eni od teh konfiguracij:
 - a) S karabinom v obesnem obročku na oprtniku in obročastim končnim priključkom na izdelku. (Sl. 7)
 - b) S karabinom v obesnem obročku na oprtniku in ušesnim končnim priključkom na izdelku. (Sl. 8)

Za uporabo izdelka v sistemu za zastoj padanja

Izdelek se lahko uporablja v sistemih za zastoj padanja, kot je opisano v standardu EN 363. Skupaj z izdelkom sta potrebna blažilnik in oprtnik za zastoj padanja. Blažilnik mora ustrezati standardu EN 355 in zmanjšati dinamično obremenitev na največ 6 kN.



OPOZORILO: Izdelka ne uporabljajte brez blažilnika v sistemu za zastoj padanja.



OPOZORILO: V sistemu za zastoj padanja uporabljajte samo oprtnik za zastoj padanja kot oporno napravo za telo.



OPOZORILO: Za preprečitev poškodb v primeru padanja držite razdaljo 7 m pod upravljavcem.

1. Preberite navodila proizvajalca, ki so priložena blažilniku. Prepričajte se, da sta izdelek in blažilnik združljiva in da ustreza za uporabljene konfiguracije.
2. Pritrdite blažilnik (A) na ušesni končni priključek izdelka (B) s karabinom (C). (Sl. 9)
3. Drugi konec blažilnika (A) pritrdite na sidrno napravo ali sidrišče. Glejte razdelek *Izbiranje sidrne naprave ali sidrišča na strani 115*.

4. Drugi konec izdelka pritrdite na obesni obroček na oprtniku za zastoj padanja. Ustrezni obesni obroček je označen s črko "A" na oprtniku za zastoj padanja.

Izbiranje sidrne naprave ali sidrišča

Sidrna naprava je sestavni del. Sidrišče je položaj v podporni strukturi ali sistemu, kjer je izdelek pritrjen. V spodnjih navodilih se izraz sidrna naprava nanaša na dodaten del, in ne na izdelek.

- Prepričajte se, da lahko sidrna naprava ali sidrišče zadrži silo 10 kN.
- Prepričajte se, da je sidrna naprava ali sidrišče vedno v višini pasu upravljavca ali nad njo.
- Izberite položaj sidrne naprave ali sidrišča, ki ohranja prosti padec in višino padca na najmanjši ravni.
- Izberite položaj sidrne naprave ali sidrišča, ki preprečuje nihanje, če pride do padanja.
- Če se izdelek uporablja v sistemu za določanje položaja pri delu, se prepričajte, da sidrna naprava ali sidrišče preprečuje ohlapnost izdelka.
- Če se izdelek uporablja v sistemu za določanje položaja pri delu, se prepričajte, da sidrna naprava ali sidrišče preprečuje premikanje za več kot 0,6 m.
- Če se izdelek uporablja v sistemu za zadrževanje, izberite sidrišče na varni razdalji od roba, kjer obstaja nevarnost padca. Med delovanjem izdelka mora biti onemogočeno, da bi upravljavec dosegel rob, kjer obstaja nevarnost padca.
- Če se izdelek uporablja v sistemu za zastoj padanja, se prepričajte, da sidrna naprava ali sidrišče izpolnjuje zahteve za sistem za zastoj padanja.

Uporaba izdelka kot Prusikov vozel

Izdelek je v skladu z naslednjima standardoma: Standarda EN 566:2017 za gorništvost in ANSI Z133-2017 za Prusikove vozle v gojitvenih dejavnostih. Prelomna obremenitev v času izdelave je 22 kN.

- Izdelek zavežite v Prusikov vozel okoli plezalne vrvi. (Sl. 10)



OPOZORILO: Če izdelka ne uporabljate natančno tako, kot je prikazano na sliki, se zmanjšata zahtevani vpenjalni učinek in prelomna obremenitev. Vozli na izdelku tudi zmanjšajo prelomno obremenitev.

Pregled izdelka



OPOZORILO: Izdelek preverjajte v spodaj navedenih intervalih. Če pomanjkljivosti ostanejo skrite, obstaja nevarnost hudih poškodb ali smrti.

Opomba: Intervale pregledov drugih izdelkov si oglejte v nacionalnih predpisih.

Pred in po vsaki uporabi je treba izdelek vedno pregledati. Te preglede lahko opravi upravljavec.

Če se izdelek v skladu s standardom EN 365 uporablja kot oprema pri poklicni varnosti pri delu, morate izdelek

pregledati vsaj vsakih 12 mesecev. Ta pregled mora opraviti pristojna oseba ali proizvajalec. Upoštevati je treba podrobna navodila in ugotovitve na kontrolnih listih. Glejte *Evidenčni list o pregledu izdelka na strani 116* in *Pisni evidenčni list o pregledu na strani 116*.

Pred vsako uporabo preglejte izdelek

- Opravite vizualni pregled izdelka.
- Če odkrijete okvare ali niste prepričani, da je izdelek varen za uporabo, ga ne uporabljajte več. Glejte *Prekiniitev uporabe izdelka na strani 117*.

Po vsaki uporabi preglejte izdelek

- Preverite, ali ima izdelek odrgnine ali ureznine.
- Prepričajte se, da je oznaka izdelka jasno vidna in berljiva.
- Če odkrijete okvare ali niste prepričani, da je izdelek varen za uporabo, ga ne uporabljajte več. Glejte *Prekiniitev uporabe izdelka na strani 117*.

Izdelek preglejte vsakih 12 mesecev



OPOZORILO: Pregled tega izdelka mora opraviti pristojna oseba ali proizvajalec.

Pregled izdelka mora biti dokumentiran. Glejte *Evidenčni list o pregledu izdelka na strani 116* in *Pisni evidenčni list o pregledu na strani 116*.

- Preverite splošno stanje izdelka:
 - a) Preverite starost izdelka.

Evidenčni list o pregledu izdelka

(Sl. 1)

1. Proizvajalec: Husqvarna AB, SE-561 82 Huskvarna, Švedska, tel: +46-36-146500
2. Model
3. Prodajalec
4. Številka serije
5. Serijska številka
6. Ime uporabnika

Pisni evidenčni list o pregledu

(Sl. 2)

1. Datum
2. Vrsta pregleda: Pregled pred uporabo, tedenski pregled, temeljit pregled ali izjemne okoliščine

- b) Preverite celostnost izdelka.
 - c) Prepričajte se, da izdelek ni umazan.
 - d) Prepričajte se, da je izdelek pravilno montiran.
- Preglejte nalepko izdelka:
 - a) Prepričajte se, da je oznaka izdelka jasno vidna in berljiva.
 - b) Prepričajte se, da ima izdelek oznako CE, ki določa leto in mesec proizvodnje.
 - Preglejte vse posamezne dele glede teh vrst mehanskih poškodb:
 - a) Zareze in razpoke
 - b) Vdolbine
 - c) Fibrilacija in odrgnjenost delov vlaken
 - d) Oblikovanje reberc
 - e) Zvijanja
 - f) Poškodbe zaradi stisnjenja
 - Preglejte vse posamezne dele glede termičnih ali kemičnih poškodb, na primer fiksiranja ali strjevanja.
 - Prepričajte se, da izdelek ni razbarvan.
 - Preverite, ali so vsi kovinski deli zarjaveli in deformirani.
 - Preverite stanje in celovitost končnih priključkov:
 - a) Prepričajte se, da šivi niso poškodovani, kot je obraba šivalne niti.
 - b) Prepričajte se, da zanke ne morejo zdrsniti.
 - c) Preglejte vozle.

Po pregledu izdelka označite izdelek z datumom pregleda ali z datumom naslednjega pregleda.

7. Datum proizvodnje
8. Datum nakupa
9. Datum prve uporabe
10. Datum upokojitve
11. Združljive komponente v sklopu sistemov za delo na višini z oprtnikom
12. Komentarji

3. Ugotovitve in ukrepi: napake, popravila itd.
4. Sprejmite, zavrnite ali popravite
5. Datum naslednjega pregleda
6. Ime in podpis pristojne osebe

Vzdrževanje

Popravljanje izdelka

- Popravila sme izvajati le proizvajalec.

Čiščenje izdelka

1. Izdelek očistite s toplo vodo in detergentom za vrvi. Upoštevajte navodila na embalaži detergenta za vrvi.



OPOZORILO: Ne uporabljajte pralnega sredstva.

- Izdelek sperite z veliko količino čiste vode.
- Izdelek naj se popolnoma posuši, ne sme se izpostaviti sončni svetlobi, ognju ali drugim virom toplote.



OPOZORILO: Izdelka ne uporabljajte in ga ne skladajte, dokler ni popolnoma suh.

Razkuževanje izdelka



OPOZORILO: Izdelka ne razkužujte pogosteje, kot je nujno potrebno.



OPOZORILO: Uporabljajte samo razkužila, ki ne poškodujejo sintetičnega materiala izdelka. Priporočamo 70-odstotni izopropilni alkohol.



OPOZORILO: Upošteвайте varnostna navodila razkužila.

- Na površino izdelka nanesite razkužilo.
- Počakajte, da se izdelek popolnoma posuši.

Življenjska doba izdelka

Življenjska doba izdelka je največ od toliko let 5 od dneva, ko je izdelek odstranjen iz embalaže. To je veljavno, če embalaža ni poškodovana in je izdelek ob nakupu odstranjen iz embalaže. Izdelek zavržite po največ toliko 5 letih uporabe.

Če izdelka ob nakupu niste vzeli iz embalaže in ga niste pravilno hranili, je možna življenjska doba toliko let 8 od datuma proizvodnje.

Dejanska življenjska doba je v celoti odvisna od stanja izdelka. Na stanje izdelka vplivajo naslednji dejavniki:

- UV-sevanje
- Vrsta in pogostost uporabe
- Ravnanje z izdelki in hramba
- Podnebni vplivi, kot sta led ali sneg
- Delovna okolja, kot sta sol ali pesek
- Kemični vplivi, kot je akumulatorska kislina
- Onesnaženost z vročino
- Mehanska deformacija ali izkrivljanje

Ekstremni pogoji med delovanjem lahko skrajšajo življenjsko dobo samo za enkratno uporabo. Če je izdelek poškodovan pred prvo uporabo, npr. med prevozom, ga morate takoj zavržiti in ga ne smete uporabljati.

Mehanska obraba in sončna svetloba znatno skrajšata življenjsko dobo. Beljena ali poškodovana vlakna, razbarvanje in utrjena mesta so znaki, ki kažejo, da je treba izdelek zavržiti.

Prekinitev uporabe izdelka

Če izdelek pade ali kaže znake obrabe ali poškodb, ga ne uporabljajte več.

- Če ste prepričani, da je izdelek poškodovan, ga zavržite.
- Če menite, da se izdelek lahko poškoduje, sledite tem korakom:
 - Na izdelek namestite jasno vidno nalepko ali oznako, da preprečite nenamerno uporabo.
 - Pristojni osebi ali proizvajalcu dovolite, da opravi zahtevane preskuse in preglede.

Če pristojna oseba izda pisno odobritev, lahko izdelek ponovno uporabite.

Transport skladiščenje in odstranitev

Prevoz in skladiščenje

- Pred prevozom in skladiščenjem se prepričajte, da je izdelek čist in suh.
- Izdelek dajte v vrečko, ki ščiti pred vlago, svetlobo in umazanijo.
- Prepričajte se, da prostor za shranjevanje ustreza naslednjim zahtevam:
 - Temperatura je 15–25 °C.
 - Pretok zraka je zadosten.

- Varilna oprema ne oddaja sončne svetlobe, UV-sevanja ali svetlobe.
- Ni kemikalij ali drugih agresivnih okolij.
- Ni predmetov z ostrimi robovi.

Odstranitev

- Spoštujte državne predpise.
- Uporabite lokalni reciklažni sistem.

Skladnost in odobritve

Uporabljajo se naslednji standardi:

- EN 795B:2012
- EN 354:2010
- EN 566:2017

- ANSI Z133-2017
- AS/NZS 5532:2013

Izdelek, ki mu je priložen ta sklop navodil, je tipsko pregledan in ima oznako CE, ki potrjuje, da je skladen z Evropsko uredbo (EU) 2016/425 o osebni zaščitni opremi (OZO) in izpolnjuje evropske standarde, navedene na oznaki izdelka. Vendar izdelek ne izpolnjuje drugih standardov, razen če je izrecno navedeno. Priglašeni organ 0408: TÜV Austria Services GmbH, Deutschstrasse 10, A-1230 Dunaj, Avstrija.

Ta izdelek je bil preizkušen v skladu s standardom EN 795, razred B, za uporabo s strani ene same osebe, ki uporablja osebno zaščitno opremo.

V skladu s standardom EN 795 mora biti ta izdelek za osebno zaščitno opremo sposoben prenesti silo 18 kN v vsakem opisnem načinu uporabe, ko je nov.

EN 566:2017 in ANSI Z133-2017:

- Prelomna obremenitev po standardu EN 566 v času izdelave: 22 kN.
- Izdelek izpolnjuje zahteve standarda ANSI Z133-2017 glede zahtevane najmanjše prelomne obremenitve za plezalne vrvi in Prusikove vozle. Ne izpolnjuje zahtev glede premera za plezalne vrvi. Ni zahtev glede premera za Prusikove vozle.

Izjava o skladnosti je na voljo na www.husqvarna.com.
Uporabite funkcijo iskanja in poiščite izdelek.

Odgovoren proizvajalec: Husqvarna AB, SE-561 82
Huskvarna, Sweden, tel: +46-36-146500

Introduktion

Produktbeskrivning och avsedd användning

Produkten Husqvarna Multi Sling har tre olika godkända användningsområden:



- Som förankringsenhet för att skydda mot fall från en höjd
- Som rem
- Som prusikslinga

Produkten används som personlig skyddsutrustning i arbetslägessystem, skyddssystem och fallskyddssystem för arborister.

Produkten består av ett rep med två ögleanslutningar. En ögleanslutning har en aluminiumring. Repet är tillverkat av syntetfiber.

Använd inte produkten som lyftutrustning enligt anvisningarna i EU-direktiv 2006/42/EG.

Symboler och märkningar

Symbol/märkning	Förklaring
EN 795:2012-B	Standard för transportabel, tillfälligt monterad förankringsutrustning, skydd mot fall från en höjd.
EN 354:2010	Standard för remmar.
EN 566:2017	Standard för bergsklättring.
ANSI Z133-2017	Standard för trädvårdsarbeten, prusikslinga.
AS/NZS 5532:2013	Klassning: en person/begränsat fritt fall. Australisk/nyzeeländsk standard för förankringsutrustning, klass: system för en person/arbetspositionering/fixering.
MBL	Minsta brottstyrka. Den angivna brottstyrka garanteras av tillverkaren vid tidpunkten för tillverkningen.
L	Längd i m.
Ser. Nr.	Serienummer: Tillverkningsår/tillverkningsmånad.
	CE-märkningen certifierar överensstämmelse med kraven i förordning (EU) 2016/425. Numret identifierar testinstitutet. Se .
"single user only"	Produkten får endast användas av en (1) person.
	Tillverkare.
	Läs bruksanvisningen innan du använder produkten.
De europeiska standardsymbolerna för textilvård och tvätt av textilier används.	

Produktansvar

Tillverkaren ansvarar inte för skador som uppstår under eller efter användning av produkten om:

- produkten används felaktigt.
- arbetspositioneringssystemet är felaktigt monterat.

Säkerhet

Säkerhetsdefinitioner

Varningar, försiktighetsåtgärder och anmärkningar används för att betona speciellt viktiga delar i bruksanvisningen.



WARNING: Används om det finns risk för skador eller dödsfall för användaren eller kringstående om anvisningarna i bruksanvisningen inte följs.



OBSERVERA: Används om det finns risk för skada på produkten, annat material eller det angränsande området om anvisningarna i bruksanvisningen inte följs.

Notera: Används för att ge mer information som är nödvändig i en viss situation.

Allmänna säkerhetsanvisningar



WARNING: Läs varningsinstruktionerna nedan innan du använder produkten.

- Denna produkt kan vara farlig om du inte är försiktig eller om du använder produkten på fel sätt. Det är mycket viktigt att du läser och förstår innehållet i denna bruksanvisning innan du använder produkten.
- Du måste följa alla instruktioner i den här bruksanvisningen. Risken för allvarliga personskador eller dödsfall ökar om anvisningarna inte följs.
- Användaren måste ha nödvändig kunskap och erfarenhet. Användaren måste vara utbildad i säker användning av produkten och i tillämpliga säkerhetsåtgärder.
- Utrustningen ska om möjligt endast användas av en användare personligen.
- Använd endast produkten för den angivna avsedda användningen och inom den begränsade omfattning som anges.
- Användaren måste ha god medicinsk hälsa.
- Produkten kan orsaka skador om den används, förvaras eller rengörs på fel sätt eller om den används med för stor last.
- Utför produktinspektionerna enligt anvisningarna i den här bruksanvisningen.
- Följ lokala krav och nationella bestämmelser för personlig skyddsutrustning för arborister.
- Förvara den här bruksanvisningen och inspektionsrapporten tillsammans med produkten.
- Om produkten ges till en ny användare ska du se till att bruksanvisningen följer med produkten.

- Om produkten flyttas till ett annat land är det den föregående användaren ansvar att se till att bruksanvisningen är på rätt språk för det landet.

Säkerhetsinstruktioner för användning



WARNING: Läs varningsinstruktionerna nedan innan du använder produkten.

- Alla komponenter i arbetspositioneringssystemet måste vara kompatibla och korrekt konfigurerade. Du måste följa rekommendationerna för användning av produkten tillsammans med andra komponenter:
 - Linorna måste uppfylla SS-EN 1891.
 - Karbinhakar måste uppfylla SS-EN 362.
 - Andra komponenter i den personliga skyddsutrustningen måste uppfylla de harmoniserade standarderna i EU-förordning 2016/425.
- Inspektera produkten visuellt före användning. Om du inte är helt säker på att produkten är säker att använda ska den tas ur drift. Se *Ta produkten ur drift på sida 124*.
- Förbered en riskbedömning som omfattar nödfallsprocedurer för alla möjliga nödsituationer. Se till att nödfalls- och räddningsprocedurer kan utföras snabbt och säkert om en nödsituation uppstår.

Säkerhetsinstruktioner för drift



WARNING: Läs varningsinstruktionerna nedan innan du använder produkten.

- Produkten får endast användas av en person.
- Fäst och justera produkten i ett läge där det inte finns risk för fall.
- Kontrollera regelbundet alla infästnings- och justeringskomponenter under användning.
- När produkten används som rem, se till att den totala längden på produkten och andra anslutna komponenter inte är mer än 2,0 m.
- Håll förankringspunkten vertikalt ovanför användaren. Pendelsvängningar kan inträffa. Var alltid beredd på konsekvenserna av pendelsvängningar.
- Placera inte produkten över vassa kanter. Följ dessa instruktioner för att förhindra skador på produkten och andra komponenter i arbetspositioneringssystemet:
 - Håll alla komponenter borta från ytor som kan skada komponenterna.

- Placera lämpligt och tillräckligt skydd mellan komponenterna och den yta som kan skada komponenterna.
- Utför nedfiring långsamt för att förhindra höga temperaturer i produkten.
- Solljus och kemikalier kan skada produkten och göra att den förlorar sin styrka. Skydda produkten från UV-strålning.
- Utsätt inte produkten för temperaturer över 100 °C.
- Metallringen är tillverkad av aluminium. Använd inte produkten under tuffa förhållanden
- Snö, is och fukt har en negativ inverkan på hantering av produkten.
- Se till att det inte finns några knutar. Knutarna minskar brottlasten.
- Kontrollera strukturen som produkten är fäst i. Se till att strukturen är tillräckligt hållfast för användningen, inklusive den extra belastning som en nödsituation kan orsaka.
- Produkten kan användas som en säkerhetsanordning för räddningspersonalen efter ett enstaka fall. Välj ett lämpligt träd, en gren eller en annan strukturell förankringspunkt som kan stå emot minst 12 kN.
- Se till att produktens längd är tillräcklig för det föremål som den är virad runt. Se *Använda produkten som förankringsenhet på sida 121*.
- Förhindra slack i linan mellan förankringspunkten och användaren. Håll alltid arbetspositioneringssystemet sträckt.
- Om produkten används i fallskyddstillämpningar får det potentiella fallavståndet inte vara mer än 500 mm.
- Om produkten utsätts för ett fall ska den tas ur drift omedelbart. Se *Ta produkten ur drift på sida 124*.

Drift

Introduktion



VARNING: Läs och förstå säkerhetskapitlet innan du använder produkten.

Använda produkten som förankringsenhet

Produkten uppfyller standarden EN 795B för förankringsenheter.

- Placera produkten runt en stödstruktur, t.ex. en gren, enligt en av följande konfigurationer:
 - a) Som chokeslinga. (Fig. 3)
 - b) Som enda slinga. (Fig. 4)
 - c) Som dubbel slinga. (Fig. 5)
- Kontrollera att den valda konfigurationen är tillämplig för belastningen på produkten. Se *Brottstyrkor i olika konfigurationer på sida 121*.

Brottstyrkor i olika konfigurationer

Produktens brottstyrka beror på den valda konfigurationen och diametern på stödstrukturen. Se tabellen nedan för information om brottstyrkor som uppmätts under laboratorieförhållanden.



VARNING: Värdena i tabellen är endast avsedda som referens eftersom stödstrukturens diameter har stor inverkan på resultatet.

Konfiguration	Stödstrukturtyp och diameter	Brottstyrka
Chokeslinga	Bult, 34 mm i diameter	Repbrott vid 35 kN
Enkel slinga	Trumma, 250 mm i diameter	Repbrott vid 20 kN
Dubbel slinga	Trumma, 250 mm i diameter	Karbinbrott vid 40 kN

Tillämplig användning som rem

Produkten uppfyller EN 354:2010, standard för remmar.

När produkten används som rem har den tre olika godkända användningsområden:

- Runt en stödstruktur eller fäst på en förankringsenhet i ett arbetslägssystem: Produkten används för att hålla användaren i ett läge där användaren kan använda båda händerna.
- Runt en stödstruktur eller fäst på en förankringsenhet i ett begränsningssystem: Produkten hindrar användaren från att nå platser där det finns risk för att falla ned.
- I ett fallskyddssystem, enligt beskrivningen i standarden EN 363: Produkten fångar upp användaren om hen faller. Se *Använda produkten i ett fallskyddssystem på sida 122*.

För alla tre användningsområden får produktens och andra anslutna komponenters totala längd inte vara längre än 2,0 m.

För användning runt en stödstruktur i ett positioneringssystem eller ett skyddssystem, se *Använda produkten runt en stödstruktur på sida 122*.

För all användning av remmar måste du veta hur du väljer en förankringsenhet eller förankringspunkt på rätt sätt. Se *Välja en förankringsenhet eller förankringspunkt på sida 122*.

Använda produkten runt en stödstruktur

Produkten är tillämplig för användning i arbetslägessystem och skyddssystem enligt beskrivningen i standarden EN 358.

1. Fäst ögleanslutningen på produkten (A) på en lyftögla (B) på selen med en karbinhake (C). (Fig. 6)
2. Om du använder produkten runt en stödstruktur kopplar du den andra änden i någon av följande konfigurationer:
 - a) Med en karbinhake i en upphängningsögla på selen och ringanslutningen på produkten. (Fig. 7)
 - b) Med en karbinhake i en upphängningsögla på selen och ögleanslutningen på produkten. (Fig. 8)

Använda produkten i ett fallskyddssystem

Produkten kan användas i fallskyddssystem enligt beskrivningen i standarden EN 363. En stötdämpare och en fallskyddssele krävs tillsammans med produkten. Stötdämparen måste uppfylla EN 355 och reducera de dynamiska krafterna till maximalt 6 kN.



WARNING: Använd inte produkten utan stötdämpare i ett fallskyddssystem.



WARNING: Använd endast en fallskyddssele som en kroppsstödsanordning i ett fallskyddssystem.



WARNING: Håll ett avstånd på 7 m under användaren för att förhindra skador om ett fall inträffar.

1. Läs tillverkarens anvisningar som medföljer stötdämparen. Kontrollera att produkten och stötdämparen är kompatibla och att de konfigurationer som används är tillämpliga.
2. Fäst stötdämparen (A) vid ögleanslutningen på produkten (B) med en karbinhake (C). (Fig. 9)
3. Fäst stötdämparens andra ände (A) på en förankringsenhet eller en förankringspunkt. Se *Välja en förankringsenhet eller förankringspunkt på sida 122*.
4. Fäst den andra änden av produkten i en upphängningsögla på fallskyddsselen. Den tillämpliga upphängningsöglan är märkt med bokstaven A på fallskyddsselen.

Välja en förankringsenhet eller förankringspunkt

En förankringsenhet är en komponent. En förankringspunkt är en position i stödstrukturen eller systemet där produkten är ansluten. I stegen nedan avser termen förankringsenhet en ytterligare komponent, inte produkten.

- Se till att förankringsenheten eller förankringspunkten kan hålla en kraft på 10 kN.
- Se till att förankringsenheten eller förankringspunkten alltid är vid eller över användarens midjehöjd.
- Välj en position för förankringsenheten eller förankringspunkten som håller fritt fall och fallhöjd till ett minimum.
- Välj en position för förankringsenheten eller förankringspunkten som förhindrar pendelrörelser om ett fall inträffar.
- Om produkten används i ett arbetslägessystem ska du se till att förankringsenheten eller förankringspunkten förhindrar att produkten slackar.
- Om produkten används i ett arbetslägessystem ska du se till att förankringsenheten eller förankringspunkten förhindrar rörelse på mer än 0,6 m.
- Om produkten används i ett begränsningssystem väljer du en förankringspunkt på ett säkert avstånd från fallriskanten. Det måste vara omöjligt för användaren att nå fallriskanten under användning av produkten.
- Om produkten används i ett fallskyddssystem ska du se till att förankringsenheten eller förankringspunkten uppfyller kraven för fallskyddssystemet.

Använda produkten som prusikslinga

Produkten uppfyller följande standarder: EN 566:2017 för bergsklättring och ANSI Z133-2017 för prusikslingor inom trädkötsel. Brottstyrkan vid tillverkningstillfället är 22 kN.

- Knyt produkten i en prusikknut runt klätterrepet. (Fig. 10)



WARNING: Om produkten inte används exakt så som visas på bilden, minskas den erforderliga fastspänningseffekten och brottstyrkan. Knutar i produkten minskar också brottstyrkan.

Produktinspektion



VARNING: Utför produktinspektioner med de intervall som anges nedan. Det finns risk för allvarliga personskador eller dödsfall om defekter inte identifieras.

Notera: Se nationella föreskrifter för andra inspektionsintervall för produkten.

Produktinspektioner måste alltid utföras före och efter varje användning. Användaren kan utföra dessa inspektioner.

Om produkten används för utrustning inom arbetsmiljö och säkerhet i enlighet med SS-EN 365 måste en produktinspektion utföras minst var 12:e månad. Denna inspektion måste utföras av en behörig person eller tillverkaren. De detaljerade anvisningarna måste följas och resultaten ska antecknas på inspektionsbladen. Se *Protokollblad för produktinspektion på sida 123* och *Skriftligt inspektionsprotokoll på sida 124*.

Utföra en produktinspektion före varje användning

- Gör en visuell inspektion av produkten.
- Om defekter upptäcks eller om du inte är säker på att produkten är säker att använda ska du ta produkten ur drift. Se *Ta produkten ur drift på sida 124*.

Utföra en produktinspektion efter varje användning

- Undersök produkten med avseende på nötning och snitt.
- Se till att produktetiketten syns tydligt och är lätt att läsa.
- Om defekter upptäcks eller om du inte är säker på att produkten är säker att använda ska du ta produkten ur drift. Se *Ta produkten ur drift på sida 124*.

Utföra en produktinspektion var 12:e månad



VARNING: Denna produktinspektion får endast utföras av en behörig person eller tillverkaren.

Protokollblad för produktinspektion

(Fig. 1)

1. Tillverkare: Husqvarna AB, SE-561 82 Huskvarna, Sverige, tel: +46-36-146500
2. Modell

Produktinspektionen måste dokumenteras. Se *Protokollblad för produktinspektion på sida 123* och *Skriftligt inspektionsprotokoll på sida 124*.

- Kontrollera produktens allmänna skick:
 - a) Kontrollera produktens ålder.
 - b) Kontrollera att produkten är komplett.
 - c) Se till att produkten inte är smutsig.
 - d) Se till att produkten är rätt monterad.
- Undersök produktetiketten:
 - a) Se till att produktetiketten syns tydligt och är lätt att läsa.
 - b) Se till att produktetiketten har en CE-märkning och anger tillverkningsår och månad.
- Undersök alla enskilda delar med avseende på dessa typer av mekaniska skador:
 - a) Snitt och sprickor
 - b) Inbuktningar
 - c) Fibrillering och nötning av fiberdelar
 - d) Bildning av ribbor
 - e) Delar som snott sig
 - f) Klämskador
- Undersök alla enskilda delar med avseende på termiska eller kemiska skador, t.ex. sammansmältning eller härdning.
- Se till att det inte finns några missfärgningar på produkten.
- Undersök alla metallkomponenter med avseende på korrosion och deformationer.
- Kontrollera ändanslutningarnas skick och kompletthet:
 - a) Se till att det inte finns några skador på sömmarna, till exempel nötning av sytråden.
 - b) Se till att det inte finns någon glidning i splitsarna.
 - c) Undersök knutarna.

Efter produktinspektionen markerar du produkten med inspektionsdatum eller med nästa inspektionsdatum.

3. Detaljhandlare
4. Partinummer
5. Serienummer
6. Användarens namn

7. Produktionsdatum
8. Inköpsdatum
9. Datum för första användning
10. Datum då tagen ur bruk

11. Kompatibla komponenter i selbaserade system för arbete på hög höjd
12. Kommentarer

Skriftligt inspektionsprotokoll

(Fig. 2)

1. Datum
2. Inspektionstyp: Kontroll före användning, veckovis inspektion, noggrann inspektion eller exceptionella omständigheter

3. Resultat och åtgärder: defekter, reparationer osv.
4. Godkänn, avvisa eller korrigera
5. Nästa inspektionsdatum
6. Namn och underskrift av behörig person

Underhåll

Reparera produkten

- Låt endast tillverkaren utföra reparationer.

Rengöra produkten

1. Rengör produkten med varmt vatten och ett rengöringsmedel. Följ instruktionerna på rengöringsmedlets förpackning.



WARNING: Använd inte textilrengöringsmedel.

2. Spola produkten med en stor mängd rent vatten.
3. Låt produkten torka helt, skyddad från solljus, eld eller andra värmekällor.



WARNING: Använd inte produkten och lägg den inte i förvaring innan den är helt torr.

Desinficera produkten



WARNING: Desinficera inte produkten oftare än vad som är absolut nödvändigt.



WARNING: Använd endast desinfektionsmedel som inte skadar produktens syntetiska material. Vi rekommenderar isopropylalkohol, 70 %.



WARNING: Följ säkerhetsinstruktionerna för desinficeringsmedlet.

1. Applicera desinfektionsmedlet på produktens yta.
2. Låt produkten torka helt.

Produktens livslängd

Produktens livslängd är högst 5 år från den dag produkten tas ur förpackningen. Detta gäller om

förpackningen inte är skadad och produkten tas ur förpackningen vid inköpstillfället. Produkten måste kasseras efter högst 5 års användning.

Om produkten inte tas ur förpackningen vid inköpstillfället och förvaras på rätt sätt är den möjliga livslängden 8 år från tillverkningsdatum.

Den faktiska livslängden beror helt på produktens skick. Produktens skick påverkas av följande faktorer:

- UV-strålning
- Användningens typ och frekvens
- Hantering och förvaring av produkten
- Väderpåverkan som is eller snö
- Användningsmiljöer som salt eller sand
- Kemisk påverkan som batterisyra
- Värmefförening
- Mekanisk deformation eller förvrängning

Användning under extrema förhållanden kan förkorta livslängden till endast engångsbruk. Om produkten skadas före första användningen, till exempel under transport, måste den kasseras omedelbart och inte användas.

Mekaniskt slitage och solljus minskar livslängden avsevärt. Blekta eller skavda fibrer, missfärgningar och förhårdnade fläckar är tecken på att produkten måste kasseras.

Ta produkten ur drift

Om produkten utsätts för ett fall eller visar tecken på slitage eller skador måste den tas ur drift.

1. Om du är säker på att produkten är skadad ska du kassera den.
2. Gör så här om du tror att produkten kan vara skadad:
 - a) Placera en klart synlig etikett eller märkning på produkten för att förhindra oavsiktlig användning.
 - b) Låt en behörig person eller tillverkaren utföra de tester och inspektioner som krävs.

Om den behöriga personen ger ett skriftligt godkännande kan produkten användas igen.

Transport, förvaring och kassering

Transport och förvaring

- Se till att produkten är ren och torr före transport och förvaring.
- Lägg produkten i en påse som skyddar mot fukt, ljus och smuts.
- Se till att förvaringsutrymmet uppfyller följande krav:
 - Temperaturen är 15–25 °C.
 - Luftflödet är tillräckligt.

- Det finns inget solljus, UV-strålning eller ljus från svetsutrustning.
- Det finns inga kemikalier eller andra aggressiva miljöer.
- Det finns inga föremål med vassa kanter.

Kassering

- Följ nationella bestämmelser.
- Använda det lokala återvinningssystemet.

Överensstämmelse och godkännanden

Följande standarder tillämpas:

- SS-EN 795B:2012
- EN 354:2010
- EN 566:2017
- ANSI Z133-2017
- AS/NZS 5532:2013

Den produkt som åtföljs av dessa instruktioner är typundersökt, CE-märkt för att ange överensstämmelse med EU-förordning 2016/425 om personlig skyddsutrustning (PPE) och uppfyller de europeiska standarder som anges på produktetiketten. Produkten uppfyller dock inte några andra standarder om det inte uttryckligen anges. Anmält organ: 0408: TÜV Austria Services GmbH, Deutschstrasse 10, A-1230 Wien, Österrike.

Den här produkten har testats enligt SS-EN 795, klass B, för användning av en enda person med personlig skyddsutrustning.

I enlighet med SS-EN 795 måste den här produkten för personlig skyddsutrustning klara en kraft på 18 kN på varje beskrivet användningssätt när den är ny.

EN 566:2017 och ANSI Z133-2017:

- Brottstyrka enligt EN 566 vid tidpunkten för tillverkningen: 22 kN.
- Produkten uppfyller kraven i ANSI Z133-2017-standarden vad gäller den minsta brottstyrkan, MBL (minimum breaking load), som krävs för klätterrep och prusikslingor. Den uppfyller inte diameterkraven för klätterrep. Det finns inget diameterkrav för prusikslingor.

Försäkran om överensstämmelse finns på www.husqvarna.com. Använd sökfunktionen och sök efter produkten.

Ansvarig tillverkare: Husqvarna AB, 561 82 Huskvarna, Sverige, tel: +46-36-146500

Giriş

Ürün açıklaması ve kullanım amacı

Huşqvarna Multi Sling ürününün 3 farklı onaylı kullanım alanı vardır:

- Yüksekten düşmeye karşı koruma sağlamak için ankraj cihazı olarak
- Emniyet halatı olarak
- Prusik düğümü olarak



Ürün, ağaç uzmanları için çalışma konumlandırma sistemlerinde, sabitleme sistemlerinde ve düşmeyi

durdurucu sistemlerde kişisel koruyucu ekipman olarak kullanılır.

Ürün, 2 göz ucu bağlantısı olan bir halattan oluşur. Göz ucu bağlantılardan birinde alüminyum halka bulunur. Halat, sentetik fiberden yapılmıştır.

Ürünü, AB direktifi 2006/42/AT'de belirtilen şekilde, kaldırma ekipmanı olarak kullanmayın.

Semboller ve işaretler

Sembol/İşaret	Açıklama
EN 795:2012-B	Taşınabilir, geçici olarak monte edilmiş ankraj cihazı, yüksekten düşmeye karşı koruma standardı.
EN 354:2010	Emniyet halatları standardı.
EN 566:2017	Dağcılık standardı.
ANSI Z133-2017	Ağaççılık operasyonları, prusik düğümü standardı.
AS/NZS 5532:2013	Derecelendirme: tek kişi/sınırlı serbest düşüş. Ankraj cihazlarıyla ilgili Avustralya/Yeni Zelanda standardı; sınıf: tek kişi/çalışma konumlandırma/sabitleme sistemi.
MBL	Minimum kopma yükü. Belirtilen kopma yükü, üretici tarafından üretim sırasında garanti edilir.
L	Metre cinsinden uzunluk.
Ser. Nr.	Seri numarası: Üretim yılı/ayı.
	CE işareti, (AB) 2016/425 yönetmeliği gerekliliklerine uygunluğu onaylar. Bu sayı, test enstitüsünü tanımlamaktadır. Bkz. <i>Uyumluluk ve onaylar sayfa: 132</i> .
"single user only"	Ürün yalnızca tek bir (1) kişi tarafından kullanılmalıdır.
	Üretici.
	Ürünü kullanmadan önce kullanım kılavuzunu okuyun.
Tekstil bakımı ve tekstil yıkamayla ilgili Avrupa standardı simgeleri kullanılmıştır.	

Ürün sorumluluğu

Üretici, ürünün kullanımı sırasında veya sonrasında oluşan hasarlardan aşağıdaki durumlarda sorumlu değildir:

- ürünün hatalı bir şekilde kullanılması.
- çalışma konumlandırma sisteminin yanlış monte edilmesi.

Güvenlik

Güvenlik tanımları

Kılavuzdaki önemli kısımları vurgulamak için uyarılar ve notlar kullanılmıştır.



UYARI: Kılavuzdaki talimatlara uyulmadığı takdirde operatör veya çevredeki kişiler için ciddi yaralanma veya ölüm tehlikesi varsa kullanılır.



DİKKAT: Kılavuzdaki talimatlara uyulmadığı takdirde ürünün, diğer malzemelerin veya çevrenin zarar görme riski olduğunda kullanılır.

Not: Belirli bir durumda bilgi verilmesi gerektiğinde kullanılır.

Genel güvenlik talimatları



UYARI: Ürünü kullanmadan önce aşağıdaki uyarı talimatlarını okuyun.

- Bu ürün, dikkatli olmamanız ya da ürünü doğru kullanmamanız halinde tehlikeli olabilir. Ürünü kullanmadan önce bu kullanım kılavuzunun içeriğini okuyup anlamanız gerekir.
- Bu kullanım kılavuzundaki tüm talimatlara uymalısınız. Talimatlara uyulmazsa ciddi yaralanma veya ölüm riski artar.
- Operatörün gerekli bilgi ve deneyime sahip olması gerekir. Operatöre, ürünün güvenli kullanımını ve geçerli güvenlik önlemleri konusunda eğitim verilmelidir.
- Ekipman mümkünse yalnızca bir operatör tarafından kişisel olarak kullanılmalıdır.
- Ürünü yalnızca belirtilen kullanım amacı için ve belirtilen sınırlı kapsamda kullanın.
- Operatörün sağlık durumu iyi olmalıdır.
- Yanlış kullanılması, depolanması, temizlenmesi veya çok fazla yükü kullanılması durumunda ürün hasara neden olabilir.
- Ürün incelemelerini, bu kullanım kılavuzunda belirtilen şekilde gerçekleştirin.
- Ağaç uzmanlarına yönelik kişisel koruyucu ekipmanlar için yerel gerekliliklere ve ulusal yönetmeliklere uyun.
- Bu kullanım kılavuzunu ve inceleme raporunu ürünle birlikte saklayın.
- Ürün yeni bir operatöre verilmişse kullanımı kılavuzunun ürünle birlikte verildiğinden emin olun.

- Ürün farklı bir ülkeye gönderilirse kullanım kılavuzunun ilgili ülke için doğru dilde olduğundan emin olmak önceki operatörün sorumluluğundadır.

Kullanım öncesi güvenlik talimatları



UYARI: Ürünü kullanmadan önce aşağıdaki uyarı talimatlarını okuyun.

- Çalışma konumlandırma sistemindeki tüm bileşenler uyumlu ve doğru şekilde yapılandırılmış olmalıdır. Ürünün diğer bileşenlerle birlikte kullanımına ilişkin önerilere uymanız gerekir:
 - Halatlar EN 1891 ile uyumlu olmalıdır.
 - Karabinalar EN 362 ile uyumlu olmalıdır.
 - Diğer KKE bileşenleri, AB 2016/425 yönetmeliği uyarınca uyumlaştırılmış standartlarla uyumlu olmalıdır.
- Kullanmadan önce ürünü görsel olarak inceleyin. Ürünü kullanmanın güvenli olduğundan tam olarak emin değilseniz ürünü kullanımdan kaldırın. Bkz. *Ürünü kullanımdan kaldırma sayfa: 131.*
- Tüm olası acil durumlar için acil durum prosedürlerini içeren bir risk değerlendirmesi (RA) hazırlayın. Acil durum ve kurtarma prosedürlerinin acil bir durumda hızlı ve güvenli bir şekilde gerçekleştirilebildiğinden emin olun.

Kullanım için güvenlik talimatları



UYARI: Ürünü kullanmadan önce aşağıdaki uyarı talimatlarını okuyun.

- Ürün yalnızca 1 kişi tarafından kullanılmalıdır.
- Ürünü düşme riski olmayan bir konuma takın ve ayarlayın.
- Çalışma sırasında tüm sabitleme ve ayar bileşenlerini düzenli aralıklarla kontrol edin.
- Ürün emniyet halatı olarak kullanıldığında, ürünün ve diğer bağlı bileşenlerin toplam uzunluğunun 2,0 m'den fazla olmadığından emin olun.
- Ankraj noktasını dikey olarak operatörün üzerinde tutun. Sarkaç salınımları oluşabilir. Sarkaç salınımlarının sonuçlarına her zaman hazırlıklı olun.
- Ürünü keskin kenarlardan geçirmeyin. Ürünün ve çalışma konumlandırma sisteminin diğer bileşenlerinin hasar görmesini önlemek için aşağıdaki talimatlara uyun:
 - Tüm bileşenleri, bileşenlere zarar verebilecek yüzeylerden uzak tutun.
 - Bileşenlere zarar verebilecek yüzeyler ile bileşenler arasına uygun ve yeterli koruma koyun.

- Üründe yüksek sıcaklıkları önlemek için halatla inme işlemlerini yavaş yavaş yapın.
- Güneş ışığı ve kimyasallar ürüne zarar verebilir ve ürünün dayanıklılığını kaybetmesine neden olabilir. Ürünü UV ışınlarından uzak tutun.
- Ürünü 100°C'nin üzerindeki sıcaklıklara maruz bırakmayın.
- Metal halka, alüminyumdan üretilmiştir. Ürünü, aşındırıcı koşullarda kullanmayın.
- Kar, buz ve nem, ürünün kullanımı üzerinde olumsuz bir etkiye sahiptir.
- Düğüm olmadıgından emin olun. Düğümler kopma yükünü azaltır.
- Ürünün bağlı olduđu yapıyı kontrol edin. Yapının, acil durumların neden olabileceđi ek yük dahil olmak üzere çalışma için yeterli dayanıklılığa sahip olduğundan emin olun.

- Ürün, tek bir düşme sonrasında kurtarıcı için bir belay olarak kullanılabilir. En az 12 kN'ye dirençli uygun bir ağaç, dal veya diğeri yapısal ankraj seçin.
- Ürünün uzunluğunun, ürünü etrafına dolayacağınız nesne için yeterli olduğundan emin olun. Bkz. *Ürünü bir ankraj cihazı olarak kullanma sayfa: 128.*
- Ankraj noktası ile operatör arasındaki halatın gevşek olmasını önleyin. Çalışma konumlandırma sistemini her zaman gergin tutun.
- Ürün düşmeyi durdurucu uygulamalarda kullanılıyorsa olası düşme mesafesi 500 mm'den fazla olmamalıdır.
- Ürün düşmeye maruz kaldıysa derhal kullanımdan kaldırın. Bkz. *Ürünü kullanımdan kaldırma sayfa: 131.*

Çalışma

Giriş



UYARI: Ürünü kullanmadan önce güvenlik bölümünü okuyup anlayın.

Ürünü bir ankraj cihazı olarak kullanma

Ürün, ankraj cihazlarıyla ilgili EN 795B standardı ile uyumludur.

- Ürünü aşağıdaki yapılandırmaların birinde, dal gibi bir destek yapısının etrafına yerleştirin:
 - a) Jikle askı kayışı olarak. (Şek. 3)
 - b) Tek bir askı kayışı olarak. (Şek. 4)
 - c) Çift askı kayışları olarak. (Şek. 5)
- Seçilen yapılandırmanın ürün üzerindeki yük için geçerli olduğundan emin olun. Bkz. *Farklı yapılandırmalarda kopma yükleri sayfa: 128.*

Farklı yapılandırmalarda kopma yükleri

Ürünün kopma yükü, seçilen yapılandırmaya ve destek yapısının çapına bağlıdır. Laboratuvar koşullarında ölçülen kopma yükleri için aşağıdaki tabloya bakın.



UYARI: Destek yapısı çapının sonuç üzerinde büyük bir etkisi olduğundan tablodaki değerler yalnızca referans amaçlıdır.

Yapılandırma	Destek yapısı tipi ve çapı	Kopma yükü
Jikle askı kayışı	Cıvata, 34 mm çap	35 kN'de halat kopması
Tek askı kayışı	Tambur, 250 mm çap	20 kN'de halat kopması

Yapılandırma	Destek yapısı tipi ve çapı	Kopma yükü
Çift askı kayışları	Tambur, 250 mm çap	40 kN'de karabina kırılması

Emniyet halatı olarak kullanılabilir

Ürün, emniyet halatlarıyla ilgili EN 354:2010 standardı ile uyumludur.

Ürün, emniyet halatı olarak kullanıldığında onaylı 3 farklı kullanım alanına sahiptir:

- Bir destek yapısının çevresinde veya bir çalışma konumlandırma sistemindeki bir ankraj cihazına bağlı olarak: Ürün, operatörü her iki elini de kullanabildiği bir konumda tutmak için kullanılır.
- Bir destek yapısının çevresinde veya sabitleme sistemindeki bir ankraj cihazına bağlı olarak: Ürün, operatörün düşme riski olan yerlere erişmesini engeller.
- EN 363 standardında açıklandığı gibi düşmeyi durdurucu sistemde: Ürün, operatörü düşerse yakalar. Bkz. *Ürünü, düşmeyi durdurucu sistemde kullanma sayfa: 129.*

3 kullanım alanının tümünde, ürünün ve diğeri bağlı bileşenlerin toplam uzunluğu 2,0 m'den fazla olmamalıdır.

Çalışma konumlandırma sistemi veya sabitleme sisteminde bir destek yapısı etrafında kullanım için bkz. *Ürünü bir destek yapısı etrafında kullanma sayfa: 129.*

Tüm emniyet halatı kullanımları için bir ankraj cihazının veya ankraj noktasının doğru şekilde nasıl seçileceğini bilmeniz gerekir. Bkz. *Bir ankraj cihazı veya ankraj noktası seçme sayfa: 129.*

Ürünü bir destek yapısı etrafında kullanma

Ürün, EN 358 standardında açıklandığı gibi çalışma konumlandırma sistemlerinde ve sabitleme sistemlerinde kullanım için uygundur.

1. Ürünün (A) göz ucu bağlantısını bir karabina (C) kullanarak kuşam askılık üzerindeki bir süspansiyon gözüne (B) bağlayın. (Şek. 6)
2. Ürünü bir destek yapısı etrafında kullanıyorsanız ürünün diğer ucunu aşağıdaki yapılandırılardan birine takın:
 - a) Kuşam askılık süspansiyon gözündeki bir karabina ve üründeki halka ucu bağlantısı ile. (Şek. 7)
 - b) Kuşam askılık süspansiyon gözündeki bir karabina ve üründeki göz ucu bağlantısı ile. (Şek. 8)

Ürünü, düşmeyi durdurucu sistemde kullanma

Ürün, EN 363 standardında açıklandığı gibi düşmeyi durdurucu sistemlerde kullanım için uygundur. Ürünle birlikte bir amortisör ve düşmeyi durdurucu kuşam askılık gereklidir. Amortisör, EN 355 ile uyumlu olmalı ve dinamik kuvvetleri maksimum 6 kN'ye düşürmelidir.



UYARI: Ürünü, düşmeyi durdurucu sistemde amortisör olmadan kullanmayın.



UYARI: Düşmeyi durdurucu sistemde vücut destek cihazı olarak yalnızca düşmeyi önleyici kuşam askılık kullanın.



UYARI: Düşme durumunda yaralanmaları önlemek için operatörün altında 7 m'lik bir mesafe bırakın.

1. Amortisör ile birlikte verilen üretici talimatlarını okuyun. Ürünün ve amortisörün uyumlu olduğundan ve kullanılan yapılandırmanın geçerli olduğundan emin olun.
2. Amortisörü (A), ürünün (B) göz ucu bağlantısına bir karabina (C) kullanarak takın. (Şek. 9)
3. Amortisörün (A) diğer ucunu bir ankraj cihazına veya bir ankraj noktasına takın. Bkz. *Bir ankraj cihazı veya ankraj noktası seçme sayfa: 129.*
4. Ürünün diğer ucunu düşmeyi durdurucu kuşam askılıktaki bir süspansiyon gözüne takın. Uygun süspansiyon gözü, düşmeyi durdurucu kuşam askılıkta "A" harfi ile işaretlenmiştir.

Bir ankraj cihazı veya ankraj noktası seçme

Ankraj cihazı bir bileşendir. Ankraj noktası, destek yapısında veya ürünün takılı olduğu sistemde bulunan bir konumdur. Aşağıdaki adımlarda, ankraj cihazı terimi ürünü değil, ek bir bileşeni ifade eder.

- Ankraj cihazının veya ankraj noktasının 10 kN'lik bir kuvvet taşıyabildiğinden emin olun.
- Ankraj cihazının veya ankraj noktasının her zaman operatörün bel seviyesinde veya üstünde olduğundan emin olun.
- Ankraj cihazının veya ankraj noktasının serbest düşme ve düşme yüksekliliğini minimum düzeyde tutan konumunu seçin.
- Düşme durumunda sarkaç hareketlerini önleyen bir ankraj cihazı veya ankraj noktası konumu seçin.
- Ürün bir çalışma konumlandırma sisteminde kullanılıyorsa ankraj cihazının veya ankraj noktasının üründe gevşekliği olmadığından emin olun.
- Ürün, çalışma konumlandırma sisteminde kullanılıyorsa ankraj cihazının veya ankraj noktasının 0,6 m'den fazla hareketi engellediğinden emin olun.
- Ürün, sabitleme sisteminde kullanılıyorsa düşme riski olan kenardan güvenli bir mesafede bir ankraj noktası seçin. Ürünün çalışması sırasında operatörün düşme riski olan kenara ulaşması mümkün olmamalıdır.
- Ürün, düşmeyi durdurucu sistemde kullanılıyorsa ankraj cihazının veya ankraj noktasının düşmeyi durdurucu sistem gereksinimlerini karşıladığından emin olun.

Ürünü Prusik düğümü olarak kullanma

Ürün şu standartlara uygundur: Dağıcılık için EN 566:2017 ve ağaççılık çalışmalarında Prusik düğümleri için ANSI Z133-2017. Üretim sırasındaki kopma yükü 22 kN'dir.

- Ürünü, Prusik düğümde tırmanma halatının etrafına bağlayın. (Şek. 10)



UYARI: Ürün tam olarak şekilde gösterildiği gibi uygulanmazsa gerekli sıkıştırma etkisi ve kopma yükü azalır. Üründeki düğümler de kopma yükünü azaltır.

Ürünü inceleme



UYARI: Ürün incelemelerini aşağıda belirtilen aralıklarla yapın. Kusurlar tanımlanmazsa ciddi yaralanma veya ölüm riski vardır.

Not: Diğer ürün incelemesi aralıkları için ulusal yönetmeliklere bakın.

Ürün incelemeleri her kullanımdan önce ve sonra yapılmalıdır. Operatör bu incelemeleri yapabilir.

Ürün, EN 365 uyarınca iş sağlığı ve güvenliğindeki ekipmanlarda kullanılıyorsa en az 12 ayda bir ürün incelemesi yapılmalıdır. Bu inceleme yetkili bir kişi veya üretici tarafından yapılmalıdır. Ayrıntılı talimatlarla uyulmalı ve bulgular inceleme sayfalarına yazılmalıdır. *Ürün inceleme kayıt sayfası sayfa: 130 ve Yazılı inceleme kayıt sayfası sayfa: 130* bölümlerine bakın.

Her kullanımdan önce ürünü inceleme

- Ürünü görsel olarak inceleyin.
- Kusurlar bulunursa veya ürünü kullanmanın güvenli olduğundan emin değilseniz ürünü kullanımdan kaldırın. Bkz. *Ürünü kullanımdan kaldırma sayfa: 131*.

Her kullanımdan sonra ürünü inceleme

- Üründe aşınma ve kesik olup olmadığını kontrol edin.
- Ürün etiketinin net bir şekilde görüldüğünden ve okunmasının kolay olduğundan emin olun.
- Kusurlar bulunursa veya ürünü kullanmanın güvenli olduğundan emin değilseniz ürünü kullanımdan kaldırın. Bkz. *Ürünü kullanımdan kaldırma sayfa: 131*.

Her 12 ayda bir ürünü inceleme



UYARI: Bu ürün incelemesi yalnızca yetkili bir kişi veya üretici tarafından yapılmalıdır.

Ürün incelemesi belgelenmelidir. *Ürün inceleme kayıt sayfası sayfa: 130 ve Yazılı inceleme kayıt sayfası sayfa: 130* bölümlerine bakın.

- Genel ürün durumunu kontrol edin:

Ürün inceleme kayıt sayfası

(Şek. 1)

1. Üretici: Husqvarna AB, SE-561 82 Huskvarna, İsveç, tel.: +46-36-146500
2. Model
3. Satıcı
4. Parti numarası
5. Seri numarası
6. Kullanıcının adı

Yazılı inceleme kayıt sayfası

(Şek. 2)

1. Tarih
2. İnceleme tipi: Kullanım öncesi kontrol, Haftalık inceleme, Kapsamlı inceleme veya İstisnai durumlar

- a) Ürünün yaşını kontrol edin.
 - b) Ürünün eksiksiz olduğunu kontrol edin.
 - c) Ürünün kirli olmadığından emin olun.
 - d) Ürünün doğru şekilde monte edildiğinden emin olun.
- Ürün etiketini inceleyin:
 - a) Ürün etiketinin net bir şekilde görüldüğünden ve okunmasının kolay olduğundan emin olun.
 - b) Ürün etiketinde CE işareti olduğundan ve üretim yılının ile ayının belirtildiğinden emin olun.
 - Tüm parçaları şu tip mekanik hasarlara karşı kontrol edin:
 - a) Kesikler ve çatlaklar
 - b) Göçükler
 - c) Fiber parçaların fibrilasyonu ve aşınması
 - d) Girinti oluşumu
 - e) Bükülmeler
 - f) Ezilme hasarları
 - Tüm parçaları erime veya sertleşme gibi termal veya kimyasal hasarlara karşı kontrol edin.
 - Ürünün renginde bozulma olmadığından emin olun.
 - Tüm metal bileşenleri korozyon ve deformasyona karşı kontrol edin.
 - Uç bağlantılarının durumunu ve eksiksiz olduğunu kontrol edin:
 - a) Dikişlerde, dikiş ipinin aşınması gibi hasarlar olmadığından emin olun.
 - b) Eklelerde kayma olmadığından emin olun.
 - c) Düğümleri inceleyin.

Ürün incelemesinden sonra ürünü, inceleme tarihiyle veya bir sonraki inceleme tarihiyle işaretleyin.

7. Üretim tarihi
8. Satın alma tarihi
9. İlk kullanım tarihi
10. Hizmetten çekilme tarihi
11. Kuşam askılık esaslı yüksekte çalışma sistemleri kapsamında uyumlu bileşenler
12. Yorumlar

3. Bulgular ve işlemler: kusurlar, onarımlar vb.
4. Kabul Et, Reddet veya Düzelt
5. Sonraki inceleme tarihi
6. Yetkili kişinin adı ve imzası

Bakım

Ürünü onarma

- Yalnızca üreticinin onarım yapmasına izin verin.

Ürünün temizlenmesi

1. Ürünü ılık su ve halat deterjanıyla temizleyin. Halat deterjanı ambalajındaki talimatlara uyun.



UYARI: Tekstil deterjanı kullanmayın.

2. Ürünü bol miktarda temiz suyla yıkayın.
3. Ürünün; güneş ışığından, ateşten veya diğer ısı kaynaklarından uzak bir şekilde tamamen kurumasını bekleyin.



UYARI: Ürünü tamamen kurumadan kullanmayın veya depolamayın.

Ürünü dezenfekte etme



UYARI: Ürünü, mutlaka gerekli olan sıklıktan daha sık dezenfekte etmeyin.



UYARI: Yalnızca ürünün sentetik malzemesine zarar vermeyecek dezenfektanları kullanın. %70 oranında izopropil alkol önerilir.



UYARI: Dezenfektanın güvenlik talimatlarına uyun.

1. Dezenfektanı ürün yüzeyine uygulayın.
2. Ürünün tamamen kurumasını bekleyin.

Ürünün kullanım ömrü

Ürünün kullanım ömrü, ürünün ambalajdan çıkarıldığı günden itibaren maksimum 5 yıldır. Bu süre, paket

hasar görmemişse ve ürün satın alma sırasında paketten çıkarılmışsa geçerlidir. Ürün, maksimum 5 yıl kullanıldıktan sonra atılmalıdır.

Ürün satın alındığı sırada paketten çıkarılmazsa ve doğru bir şekilde depolanırsa olası kullanım ömrü üretim tarihinden itibaren 8 yıldır.

Gerçek kullanım ömrü tamamen ürünün durumuna bağlıdır. Ürünün durumu şu faktörlerden etkilenir:

- UV ışınları
- Kullanım türü ve sıklığı
- Ürünün kullanımı ve depolanması
- Buz veya kar gibi iklim etkilileri
- Tuz veya kum gibi çalışma ortamları
- Akü asidi gibi kimyasal etkililer
- Isı kirliliği
- Mekanik deformasyon veya bozulma

Çalışma sırasındaki aşırı koşullar, kullanım ömrünü yalnızca tek kullanımlık hale getirebilir. Ürün ilk kullanımından önce (örneğin taşıma sırasında) hasar görürse derhal atılmalı ve kullanılmamalıdır.

Mekanik aşınma ve güneş ışığı, kullanım ömrünü önemli ölçüde azaltır. Ağarmış veya aşınmış fiberler, renk bozulması ve sertleşmiş bölgeler, ürünün atılması gerektiğini gösteren işaretlerdir.

Ürünü kullanımdan kaldırma

Ürün düşmeye maruz kalırsa veya aşınma ya da hasar belirtileri gösteriyorsa kullanımdan kaldırılmalıdır.

1. Ürünün hasarlı olduğundan eminensiz atın.
2. Ürünün hasar görmüş olabileceğini düşünüyorsanız aşağıdaki adımları uygulayın:
 - a) Kazara kullanımı önlemek için ürünün üzerine net bir şekilde görünen bir etiket veya işaret koyun.
 - b) Yetkili bir kişinin veya üreticinin gerekli testleri ve kontrolleri yapmasını sağlayın.

Yetkili kişi yazılı onay verirse ürün tekrar kullanılabilir.

Taşıma, depolama ve atma

Taşıma ve saklama

- Taşıma ve depolama öncesinde ürünün temiz ve kuru olduğundan emin olun.
- Ürünü nem, ışık ve kirden korunacağı bir torbaya koyun.
- Depolama alanının şu gereksinimleri karşıladığından emin olun:

- Sıcaklık 15-25°C'dir.
- Hava akışı yeterlidir.
- Güneş ışığı, UV ışınları veya kaynak ekipmanından kaynaklanan ışık yoktur.
- Kimyasal maddeler veya diğer tehlikeli madde bulunan ortamlar yoktur.
- Keskin kenarlı nesne yoktur.

Atma

- Yerel geri dönüşüm sistemini kullanın.

- Ulusal düzenlemelere uyun.

Uyumluluk ve onaylar

Aşağıdaki standartlar uygulanmıştır:

- EN 795B:2012
- EN 354:2010
- EN 566:2017
- ANSI Z133-2017
- AS/NZS 5532:2013

Bu talimatlar setiyle birlikte sağlanan ürün; tip incelemelidir, Kişisel Koruyucu Ekipman (KKE) ile ilgili (AB) 2016/425 sayılı Avrupa yönetmeliği ile uyumlu olduğu CE işaretiyle beyan edilmiştir ve ürün etiketinde belirtilen Avrupa standartlarını karşılar. Bununla birlikte ürün, açıkça belirtilmedikçe diğer standartlara uygun değildir. Onaylanmış kuruluş 0408: TÜV Austria Services GmbH, Deutschstrasse 10, A-1230 Viyana, Avusturya.

Bu ürün, Kişisel Koruyucu Ekipman kullanan tek bir kişi tarafından kullanılmak üzere EN 795, Sınıf B'ye göre test edilmiştir.

EN 795 uyarınca, bu Kişisel Koruyucu Ekipman ürünü, yeni olduğunda açıklanan her kullanım modunda 18 kN'lik kuvvete dayanabilmelidir.

EN 566:2017 ve ANSI Z133-2017:

- Üretim sırasında EN 566'ya göre kopma yükü: 22 kN.
- Ürün, tırmanma halatların ve Prusik düğümler için gerekli minimum kopma yükü (MBL) açısından ANSI Z133-2017 standardının gereksinimlerini karşılar. Ürün, tırmanma halatlarıyla ilgili çap gereksinimlerini karşılamaz. Prusik düğümler için çap gereksinimi yoktur.

Uyumluluk Bildirimini şurada bulabilirsiniz:

www.husqvarna.com. Arama işlevini kullanarak ürünü arayın.

Sorumlu üretici: Husqvarna AB, SE-561 82 Huskvarna, İsveç, tel: +46-36-146500

引言

产品说明和预期用途

产品 Husqvarna Multi Sling 有 3 个不同的批准使用领域：



- 作为防止人员从高处跌落的锚固装置
- 作为挂绳
- 作为抓结绳套

本产品用作树艺师工作定位系统、约束系统和防坠落系统中的个人防护装备。

本产品由一根带 2 个连接孔端的绳索组成。一个连接孔端有一个铝环。绳索由合成纤维制成。

请勿将本产品用作欧盟指令 2006/42/EC 中规定的起重装备。

符号和标记

符号/标记	说明
EN 795:2012-B	防止从高处跌落、临时安装使用的便携式锚固装置的标准。
EN 354:2010	挂绳标准。
EN 566:2017	登山绳标准。
ANSI Z133-2017	抓结绳套园艺操作标准。
AS/NZS 5532:2013	评级：单人/限制自由落体。澳大利亚/新西兰锚固装置标准，等级：单人/工作定位/约束系统。
MBL	最小断裂负载。制造商在制造时保证达到的特定断裂负载。
L	长度 (m)。
Ser. Nr.	序列号：制造年/月。
	CE 标志证明产品符合法规 (EU) 2016/425 的要求。数字表示测试机构。请参阅 <i>合规与认证</i> 在第 138 页上。
"single user only"	本产品限一 (1) 个人使用。
	制造商。
	请在使用本产品前阅读操作手册。
采用欧洲纺织品护理和纺织品清洗标准符号。	

产品责任

在以下情况下，制造商对使用本产品期间或之后发生的损坏概不负责：

- 未正确使用本产品。
- 未正确安装工作定位系统。

安全性

安全定义

本手册使用了“警告”、“小心”和“注意”来指出特别重要的内容。



警告： 当不遵守手册中的说明可能会给操作员或周围人员带来伤害或死亡风险时，会使用此标志。



小心： 当不遵守手册中的说明可能会对产品、其他材料或附近区域造成损坏时，会使用此标志。

注意： 用于提供特定状况下所需的更多信息。

一般安全须知



警告： 请在使用本产品前阅读下面的警告说明。

- 如果粗心大意或使用不当，本产品可能会带来危险。在使用本产品之前，必须先阅读并理解本操作手册的内容。
- 您必须遵守本操作手册中的所有说明。如果不遵守说明，造成严重伤害或死亡的风险就会增加。
- 操作人员必须具备所需的专业知识和经验。操作人员必须接受安全使用本产品和适用安全预防措施方面的培训。
- 如果可能，设备只能由一名操作人员亲自使用。
- 仅将本产品用于指定的预期用途和指定的有限范围。
- 操作人员必须身体状况良好。
- 如果本产品使用不当、存储不当、清洁不当或承受的负载过大，则可能导致损坏。
- 执行本操作手册中说明的产品检查。
- 请遵守当地要求和国家法规，为树艺师提供个人防护装备。
- 请将操作手册和检查报告与本产品一起保存。
- 如果将本产品交给新操作人员，请确保将操作手册与本产品一起提供给新操作人员。
- 如果将本产品转移到其他国家/地区，则前一位操作人员有责任确保操作手册所用语言是该国家/地区的常用语言。

操作安全须知



警告： 请在使用本产品前阅读下面的警告说明。

- 工作定位系统中的所有部件必须兼容并且配置正确。您必须遵守有关将本产品与其他组件一起使用的建议：
 - 绳索必须符合 EN 1891 标准。
 - 锁扣必须符合 EN 362 标准。
 - 其他 PPE 部件必须符合 EU 2016/425 法规规定的协调标准。

- 操作前，请先对本产品进行目视检查。如果您不确定本产品是否可以安全地使用，请停止使用。请参阅 *停止使用本产品* 在第 137 页上。
- 准备风险评估 (RA)，其中包括针对所有可能的紧急情况的紧急程序。确保在发生紧急情况时可以快速安全地执行紧急和救援程序。

操作安全须知



警告： 请在使用本产品前阅读下面的警告说明。

- 本产品限单人使用。
- 在不存在跌落风险的位置安装和调整本产品。
- 在操作过程中，每隔一段时间检查所有紧固和调整组件。
- 当产品用作挂绳时，请确保产品和其他相连组件的总长度不超过 2.0 m。
- 使锚固点垂直位于操作员上方。否则可能会发生摆动。始终做好准备应对摆动的后果。
- 请勿使本产品跨过锋利边缘。为防止损坏本产品和工作定位系统的其他组件，请遵守以下说明：
 - 使所有组件远离可能损坏组件的表面。
 - 在组件和表面之间提供适当且足够的保护，以免损坏组件。
- 缓慢地绕绳下降，以防止本产品温度过高。
- 阳光和化学品可能会损坏本产品并导致其强度下降。本产品须远离紫外线存放。
- 请勿将产品暴露在高于 100°C 的温度下。
- 金属环由铝制成。请勿在腐蚀条件下使用本产品。
- 雪、冰和潮湿会对本产品的搬运产生负面影响。
- 确保无打结。打结会降低断裂负载。
- 检查本产品所连接的结构体。确保结构体具有操作所需的足够强度，包括紧急情况下可能产生的额外负载。
- 本产品可在一次坠落后用作救援人员的栓绳。选择合适的树、树枝或其他结构锚固点，其抗力至少为 12 kN。
- 确保本产品的长度足以缠绕锚固点。请参阅 *将产品用作锚固装置* 在第 135 页上。
- 防止锚固点和操作人员之间的绳索松弛。始终保持工作定位系统有恰当的张力。
- 如果产品用于防坠落应用，则潜在坠落距离不得超过 500 mm。
- 请立即停用可能会坠落的产品。请参阅 *停止使用本产品* 在第 137 页上。

操作

引言



警告： 请先仔细阅读并充分理解安全须知章节，再使用产品。

将产品用作锚固装置

本产品符合 EN 795B 锚固装置标准。

- 用以下配置之一将产品缠绕在支撑结构（如树枝）上：
 - a) 作为索套吊索。（图 3）
 - b) 作为单吊索。（图 4）
 - c) 作为双吊索。（图 5）
- 确保所选配置适用于产品上承受的负载。请参阅 *不同配置中的断裂负载* 在第 135 页上。

不同配置中的断裂负载

产品的断裂负载取决于所选配置和支撑结构的直径。要了解在实验室条件下测量的断裂负载，请参阅下表。



警告： 表中的值仅供参考，因为支撑结构的直径对结果有重大影响。

配置	支撑结构类型和直径	断裂负载
索套吊索	螺栓，直径 34 mm	35 kN 时绳索断裂
单吊索	缠绳筒，直径 250 mm	20 kN 时绳索断裂
双吊索	缠绳筒，直径 250 mm	40 kN 时锁扣断裂

作为挂绳的适用用途

本产品符合 EN 354:2010 挂绳标准。

用作挂绳时，本产品有 3 个不同的批准使用领域：

- 缠绕在支撑结构上或连接至工作定位系统中的锚固装置：本产品用于将操作员保持在可以双手操作的位置。
- 缠绕在支撑结构上或连接至约束系统中的锚固装置：本产品可防止操作员到达存在坠落风险的地方。
- 在防坠落系统中，其作用如标准 EN 363 中所述：如果操作员跌落，本产品将会接住操作员。请参阅 *在防坠落系统中使用产品* 在第 135 页上。

对于所有 3 个使用领域，本产品和其他相连组件的总长度不得超过 2.0 m。

对于缠绕在工作定位系统或约束系统的支撑结构上，请参阅 *将产品缠绕在支撑结构上使用* 在第 135 页上。

对于所有挂绳用途，您必须了解如何正确选择锚固装置或锚固点。请参阅 *选择锚固装置或锚固点* 在第 135 页上。

将产品缠绕在支撑结构上使用

本产品适用于 EN 358 标准中所述的工作定位系统和约束系统。

1. 用锁扣 (C) 将产品 (A) 的孔端连接处连接至背带的吊环 (B)。（图 6）
2. 如果将产品缠绕在支撑结构上使用，请用以下配置之一连接另一端：
 - a) 背带吊环中和产品的环端连接处有一个锁扣。（图 7）
 - b) 背带吊环中和产品的孔端连接处有一个锁扣。（图 8）

在防坠落系统中使用产品

本产品适用于 EN 363 标准中所述的防坠落系统。本产品需要与减振器和防坠落背带配合使用。减振器必须符合 EN 355 标准，并可将其动态力降至最大 6 kN。



警告： 在防坠落系统中，请勿在没有减振器的情况下使用本产品。



警告： 在防坠落系统中，仅使用防坠落背带作为身体支撑装置。



警告： 在操作员下方保持 7 m 的间隙，以防坠落时受伤。

1. 阅读减振器随附的制造商说明。确保产品和减振器兼容，并且采用合适的配置。
2. 用锁扣 (C) 将减振器 (A) 连接至产品的孔端连接处 (B)。（图 9）
3. 将减振器 (A) 的另一端连接至锚固装置或锚固点。请参阅 *选择锚固装置或锚固点* 在第 135 页上。
4. 将产品的另一端连接至防坠落背带的吊环。防坠落背带上的适用吊环标有字母“A”。

选择锚固装置或锚固点

锚固装置是一个组件。锚固点是指支撑结构或系统中连接本产品的位置。在以下步骤中，“锚固装置”术语指的是附加组件，而不是本产品。

- 确保锚固装置或锚固点可以承受 10 kN 的力。
- 确保锚固装置或锚固点始终处于或高于操作员腰部的位置。
- 选择锚固装置或锚固点的位置，以将自由落体的速度和坠落高度保持在最小值。
- 选择锚固装置或锚固点的位置，以防止在坠落时摆动。

- 如将产品用于工作定位系统，请确保锚固装置或锚固点可防止产品松弛。
- 如将产品用于工作定位系统，请确保锚固装置或锚固点可防止移动距离超过 0.6 m。
- 如将产品用于约束系统，请选择与坠落风险边缘保持安全距离的锚固点。绝不能使操作员在操作产品时到达坠落风险边缘。
- 如将产品用于防坠落系统，请确保锚固装置或锚固点符合防坠落系统的要求。

- 将产品系在攀爬绳的抓结绳套中。(图 10)



警告： 如果未完全按照图示应用产品，则所需的夹紧效果和断裂负载将会降低。产品中的绳结也会降低断裂负载。

将产品用作抓结绳套

本产品符合以下标准：EN 566:2017 登山绳标准和 ANSI Z133-2017 园艺操作中的抓结绳套标准。产品在制造时的断裂负载为 22 kN。

产品检查



警告： 请按照下述时间间隔执行产品检查。如果不检查缺陷，则存在导致严重伤害或死亡的风险。

注意： 有关其它产品检查间隔，请参阅国家法规。

每次使用前都必须进行产品检查。操作人员可以执行这些检查。

如果本产品用作 EN 365 规定的职业健康和安设备，则必须至少每 12 个月进行一次产品检查。此检查必须由合格人员或制造商执行。必须遵守详细的说明，并在检查单上记录检查结果。请参阅 *产品检查记录表在第 136 页上* 和 *书面检查记录表在第 137 页上*。

在每次使用前进行产品检查

- 对本产品进行目视检查。
- 如果发现缺陷或不确定本产品是否可以安全地使用，请停止使用。请参阅 *停止使用本产品在第 137 页上*。

每次使用后进行产品检查

- 检查本产品是否有磨损和切口。
- 确保产品标签清晰可见且易于阅读。
- 如果发现缺陷或不确定本产品是否可以安全地使用，请停止使用。请参阅 *停止使用本产品在第 137 页上*。

每 12 个月进行一次产品检查



警告： 此产品检查只能由合格人员或制造商执行。

产品检查记录表

(图 1)

1. 制造商：Husqvarna AB, SE-561 82
Husqvarna, Sweden, 电话：+46-36-146500
2. 型号

必须记录产品检查。请参阅 *产品检查记录表在第 136 页上* 和 *书面检查记录表在第 137 页上*。

- 检查产品的一般状况：
 - a) 检查产品的使用时间。
 - b) 检查产品的完整性。
 - c) 确保本产品干净。
 - d) 确保已正确装配本产品。
- 检查产品标签：
 - a) 确保产品标签清晰可见且易于阅读。
 - b) 确保产品标签上有 CE 标志，并清晰地显示制造年月。
- 检查所有单个部件是否存在以下类型的机械损坏：
 - a) 切口和裂纹
 - b) 凹痕
 - c) 纤维部件原纤化和磨损
 - d) 形成肋状条纹
 - e) 扭结
 - f) 挤压损坏
- 检查所有单个部件是否有热损坏或化学损坏，如熔化或硬化。
- 确保产品没有变色。
- 检查所有金属部件是否存在腐蚀和变形。
- 检查端部连接的状况和完整性：
 - a) 确保缝线没有损坏，如缝线磨损。
 - b) 确保接头处没有滑移。
 - c) 检查结头。

执行产品检查后，请在产品上标记检查日期或下一次检查日期。

3. 零售商
4. 批号
5. 序列号
6. 用户名

7. 生产日期
8. 购买日期
9. 首次使用日期

10. 报废日期
11. 基于背带的高空作业系统中的兼容部件
12. 备注

书面检查记录表

(图 2)

1. 日期
2. 检查类型：使用前检查、每周检查、全面检查或特殊情况

3. 结果和行动：缺陷、维修等
4. 接受、拒绝或更正
5. 下一次检查日期
6. 合格人员的姓名和签名

维护

维修本产品

- 只允许制造商进行维修。

清洁本产品

1. 用温水和绳索清洁剂清洁本产品。请遵守绳索清洁剂包装上的说明。



警告：切勿使用纺织品清洁剂。

2. 用大量清水冲洗本产品。
3. 让本产品完全干燥、远离阳光、火或其他热源。



警告：请勿在本产品完全干燥之前使用或存放。

对本产品进行消毒



警告：除绝对必要外，不要频繁地对本产品进行消毒。



警告：只能使用不会损坏本产品合成材料的消毒剂。我们推荐使用异丙醇（浓度 70%）。



警告：请遵守消毒剂的安全说明。

1. 在本产品表面涂抹消毒剂。
2. 让本产品完全干燥。

本产品的使用寿命

本产品的使用寿命为从包装中取出本产品之日起最长 5 年。其前提是是在购买本产品时，包装未损坏并从包装中取出本产品。本产品在使用最长 5 年后必须丢弃。

如果在购买时未从包装中取出本产品，但本产品的存放正确，则可能的使用寿命为自制造之日起 8 年。

实际使用寿命完全取决于本产品的状况。本产品的状况受以下因素影响：

- 紫外线
- 使用的类型和频率
- 产品搬运和存储
- 气候影响，如冰或雪
- 作业环境，如盐或沙
- 化学影响，如蓄电池酸液
- 热污染
- 机械变形或扭变

操作过程中的极端条件可能会缩短使用寿命，使其只能使用一次。如果本产品在首次使用前（例如在运输过程中）已损坏，则必须立即丢弃且不使用。

机械磨损和阳光直射会显著缩短使用寿命。纤维脱色、磨损、变色和硬化斑点是表明必须丢弃本产品的迹象。

停止使用本产品

如果本产品可能会坠落或有磨损或损坏迹象，则必须停止使用。

1. 如果您确定本产品已损坏，请将其丢弃。
2. 如果您认为本产品可能损坏，请执行以下步骤：
 - a) 在本产品上贴上清晰可见的标签或标记，以防止意外使用。
 - b) 让合格人员或制造商进行所需的测试和检查。

如果合格人员提供了书面批准，则可以再次使用本产品。

运输、存放和废弃处理

运输及存放

- 在运输和存放之前，请确保本产品清洁干燥。
- 将本产品放在防潮、防光线和防尘的袋子中。
- 确保存储空间满足以下要求：

- 温度为 15–25°C。
- 气流充足。
- 没有阳光直射、紫外线或来自焊接设备的光。
- 没有化学品或其他恶劣环境。
- 没有任何边缘锋利的物体。

废弃处理

- 遵守国家法规。

- 使用当地的回收系统。

合规与认证

适用以下标准：

- EN 795B:2012
- EN 354:2010
- EN 566:2017
- ANSI Z133-2017
- AS/NZS 5532:2013

随附本套说明的产品已经过型式检验，带有 CE 标志，表明其符合欧洲关于个人防护装备 (PPE) 的法规 (EU) 2016/425，并符合产品标签上提供的欧洲标准。但是，除非明确说明，否则本产品不符合任何其他标准。认证机构 0408：TÜV Austria Services GmbH，Deutschstrasse 10，A-1230 Vienna，Austria。

本产品经测试符合 EN 795 B 类标准，可供使用个人防护装备的个人使用（限一人使用）。

根据 EN 795，本产品在全新状态下用作个人防护装备时，在每种所述的使用模式中都必须能够承受 18 kN 的作用力。

EN 566:2017 和 ANSI Z133-2017：

- 制造时符合 EN 566 标准的断裂负载为：22 kN。
- 该产品符合 ANSI Z133-2017 标准关于攀爬绳索和抓结绳套所需的最小断裂负载 (MBL) 的要求。它不符合攀爬绳的直径要求。抓结绳套没有直径要求。

www.husqvarna.com 上提供了一致性声明。使用搜索功能搜索本产品。

承责制造商：Husqvarna AB，SE-561 82 Huskvarna，Sweden，电话：+46-36-146500

Husqvarna®

www.husqvarna.com

Original instructions
Původní pokyny
Originale instruktioner
Originalanweisungen
Instrucciones originales
Alkuperäiset ohjeet
Instructions d'origine

Istruzioni originali
取扱説明書原本
원본 설명서

Originele instructies
Originale instruksjoner
Oryginalne instrukcje
Instruções originais
Оригинальные инструкции
Izvirna navodila
Bruksanvisning i original
Orjijinal talimatlar
原始说明



1142972-38



2024-04-18